

# EQUINOX<sup>®</sup>

700 | 900

निर्देश पुस्तिका

POWERED BY **Multi-IQ**  
Simultaneous Multi-Frequency Technology

**M**  
**MINELAB**

# विषय-सूची

## शुरु करना

क्विक स्टार्ट.....	5
पार्ट्स का अवलोकन .....	6
स्क्रीन प्रोटेक्टर एप्लिकेशन.....	6
कंट्रोल.....	7
डिस्प्ले.....	8
सर्च मोडका परिचय.....	9
सही सर्च मोड चुनना.....	9
एक प्रोफाइल रीसेट करें.....	9

## खोज मोड

पार्क.....	11
फ्रील्ड.....	12
समुद्र तट.....	13
गोल्ड*.....	14

## सामान्य सेटिंग्स

ग्लोबल और लोकल सेटिंग्स.....	16
फ्रीक्वेंसी.....	17
फ्रीक्वेंसी बदलना.....	17
मल्टी-आईक्यू ऑपरेशन.....	17
एकल आवृत्ति सक्रियता.....	17
फ्रीक्वेंसी और सर्च मोड.....	17
संवेदनशीलता.....	18
संवेदनशीलता स्तर को एडजस्ट करें.....	18
गहराई गेज.....	19
लाइटिंग.....	20
बैकलाइट.....	20
फ्लैशलाइट.....	20
वाइब्रेशन.....	21
मास्टर वाइब्रेशन को चालू/बंद करना.....	21
टोन रीजन वाइब्रेशन को चालू/बंद करना.....	21
उपयोगकर्ता प्रोफाइल*.....	22
एक उपयोगकर्ता प्रोफाइल को सेव करें.....	22
उपयोगकर्ता प्रोफाइल को चालू/बंद करें.....	22

## सेटिंग्स मेन्यू

सेटिंग्स मेन्यू नेविगेशन.....	24
सेटिंग्स मेन्यू नेविगेशन.....	24
एडवांस सेटिंग्स को एक्सेस करना.....	24
नॉइज़ कैंसिल.....	25
ऑटो नॉइज़ कैंसिल.....	25
मैनुअल नॉइज़ कैंसिल*.....	25
प्राउंड बैलेंस.....	26
ऑटो प्राउंड बैलेंस.....	26
मैनुअल प्राउंड बैलेंस.....	27
ट्रैकिंग प्राउंड बैलेंस.....	27
वॉल्यूम एडजस्ट.....	28
वॉल्यूम एडजस्ट करें.....	28
टोन वॉल्यूम (एडवांस सेटिंग).....	29
टोन वॉल्यूम एडजस्ट करें.....	29
श्रेसहोल्ड लेवल.....	30
श्रेसहोल्ड लेवल को एडजस्ट करें.....	30
'संदर्भ' श्रेसहोल्ड टोन.....	30
'ट्रू' श्रेसहोल्ड टोन.....	31
श्रेसहोल्ड पिच* (एडवांस सेटिंग).....	32
श्रेसहोल्ड पिच एडजस्ट करें.....	32
लक्ष्य टोन.....	33
एक लक्ष्य टोन सेटिंग चुनना.....	33
लक्ष्य टोन की संख्या बदलें.....	33
टोन पिच (एडवांस सेटिंग).....	34
टोन पिच एडजस्ट करें — 1, 2, या 5 टोन.....	34
टोन पिच एडजस्ट करें - सभी टोन.....	35
स्वीकार करें/अस्वीकार करें.....	36
एक डिस्क्रिमिनेशन पैटर्न बनाना.....	36
पता लगाने पर लक्ष्यों को स्वीकार या अस्वीकार करें.....	36
सभी धातु.....	36
टोन ब्रेक (एडवांस सेटिंग).....	37
रिकवरी स्पीड एडजस्ट करें.....	37
रिकवरी स्पीड.....	38
रिकवरी स्पीड को एडजस्ट करें.....	38
स्विंग रेट.....	38
आयरन बायस (एडवांस सेटिंग).....	39
आयरन बायस कैसे काम करता है.....	39
आयरन बायस सेटिंग चुनना.....	39

\* इक्विनॉक्स 900 केवल

## लक्ष्य पहचान, पिनपॉइंटिंग और रिकवरी

लक्ष्य पहचान .....	41
लक्ष्य पहचान संख्या .....	41
डिस्क्रीमिनेशन स्केल .....	41
पिनपॉइंट .....	42
पिनपॉइंट मोड विजुअलाइजेशन .....	42
पिनपॉइंट मोड का इस्तेमाल करके एक लक्ष्य का पता लगाएं .....	42
मैन्युअल रूप से एक लक्ष्य का पता लगाएं .....	43

## हेडफोन, बैटरी और चार्जिंग

वायरलेस हेडफोन .....	45
ML 85 वायरलेस हेडफोन .....	45
वायरलेस हेडफोन को पेयर करना .....	45
पहले कनेक्ट किए गए हेडफोन को फिर से कनेक्ट करें .....	45
वायरलेस ऑडियो संकेतक .....	45
वायर्ड हेडफोन .....	46
वायर्ड हेडफोन कनेक्ट करें .....	46
वॉटरप्रूफ हेडफोन कनेक्ट करें .....	46
हेडफोन सॉफ्टवेयर का पानी में भीगना .....	46
बैटरी और चार्जिंग .....	47
चार्जर की जानकारी और सुरक्षा .....	47
बैटरी चार्ज करना .....	47
बैटरी स्तर संकेतक .....	48
पॉवर बैंक के साथ काम करना .....	48
बैटरी का रखरखाव .....	48

## त्रुटियां और समस्या निवारण

त्रुटि कोड .....	50
कॉइल डिस्कनेक्ट त्रुटि .....	50
सिस्टम त्रुटि .....	50
गंभीर रूप से कम बैटरी की त्रुटि .....	50
सामान्य समस्या निवारण .....	51

## सुरक्षा, देखभाल और रखरखाव

डिटेक्टर की देखभाल और सुरक्षा .....	54
सामान्य देखभाल और सुरक्षा .....	54
पार्ट्स की रखरखाव .....	55

## विनिर्देश, प्रीसेट और अनुपालन

तकनीकी निर्देश .....	57
डिफॉल्ट सेटिंग .....	58
फैक्टरी रीसेट .....	60

### ⚠ सावधानी

अपने डिटेक्टर को पहली बार असेंबल करने, चार्ज करने या इस्तेमाल करने से पहले, निम्नलिखित अनुभागों में सूचीबद्ध चेतावनियों और सुरक्षा जानकारी को पढ़ें:

- ▶ "चार्जर की जानकारी और सुरक्षा" [पृष्ठ 47]
- ▶ "सामान्य देखभाल और सुरक्षा" [पृष्ठ 54]

# शुरु करना

---

# क्विक स्टार्ट



पहले इस्तेमाल से पूर्व, यह सुझाव दिया जाता है कि आप बैटरी को 6 घंटे के लिए पूरी तरह चार्ज करें। [पृष्ठ 47]

## 1

### चालू करें

कंट्रोल पैनल के किनारे पर स्थित पाँवर बटन को दबाएं।

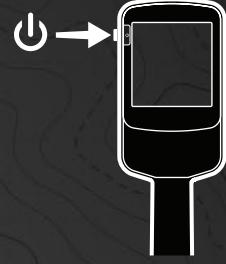

## 2

### एक सर्च मोड चुनें

एक सर्च मोड को चुनें जो आपके पता लगाने वाले स्थान और अपेक्षित लक्ष्य प्रकार के अनुकूल हो।

सबसे उपयुक्त सर्च मोड कैसे चुनें, इस बारे में अधिक जानकारी के लिए "सर्च मोडका परिचय" पेज पर 9 देखें।



## 3

### नॉइज़ कैंसिल

सेटिंग्स मेन्यू से नॉइज़ कैंसिल चुनें, फिर ऑटो नॉइज़ कैंसिल शुरू करने के लिए  दबाएं। इसे पूरा होने में लगभग 5 सेकेंड का समय लगेगा।



## 4

### पता लगाना शुरू करो

डिटेक्ट स्क्रीन पर वापस जाने के लिए  दबाएं और पता लगाना शुरू करें!

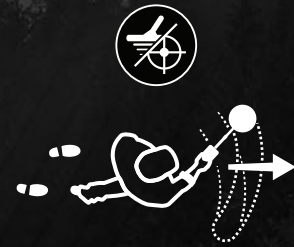

यदि क्विक स्टार्ट स्टेप्स को पूरा करने के बाद ग्राउंड शोर अत्यधिक है, तो ग्राउंड बैलेस का इस्तेमाल करें। [पृष्ठ 27]

यदि अत्यधिक शोर अभी भी अनुभव सुनाई दे रहा है, तो संवेदनशीलता स्तर को थोड़ा कम करने का प्रयास करें। [पृष्ठ 18]

\* इक्विनाक्स 900 केवल

# पार्ट्स का अवलोकन

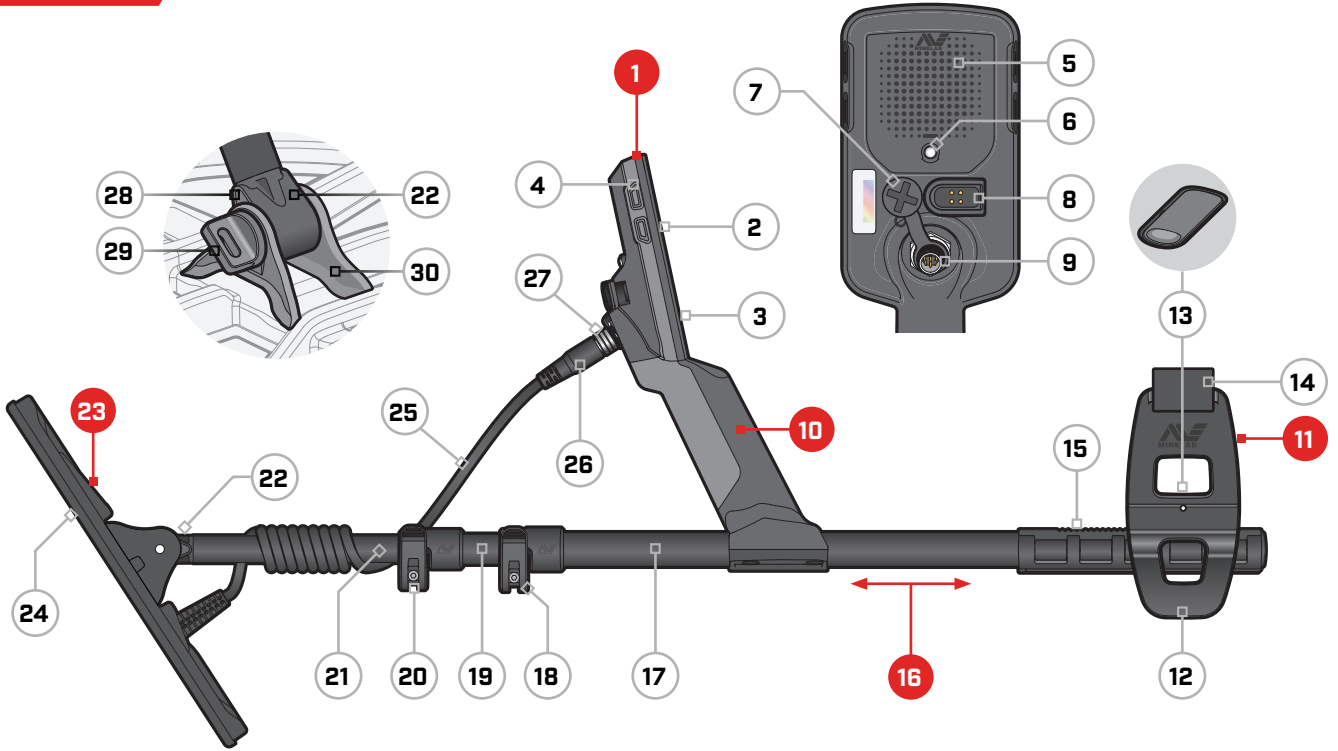

## 1. कंट्रोल पॉड

2. डिस्प्ले
3. कीपैड
4. साइड बटन (×3/×4\*)
5. स्पीकर
6. फ्लैशलाइट
7. हेडफोन सॉकेट 3.5 मिमी/ 1/8 "
- (वॉटरप्रूफ़ डस्ट-कैप के साथ)
8. चार्जिंग इंटरफ़ेस
9. कॉइल कनेक्टर इंटरफ़ेस

## 10. हैंडग्रिप

वाइब्रेशन और आंतरिक लिथियम-आयन रिचार्जबल बैटरी के साथ

## 11. आर्मिस्ट

12. स्टैंड
  13. आर्मिस्ट लॉक
  14. आर्मस्ट्रेप
  15. आर्मिस्ट रेल
- ## 16. शाफ़्ट
17. अपर शाफ़्ट
  18. अपर कैमलॉक
  19. मिडिल शाफ़्ट
  20. लोअर कैमलॉक
  21. लोअर शाफ़्ट
  22. शाफ़्ट योक

## 23. कॉइल (केबल के साथ)

24. स्किडप्लेट
25. कॉइल केबल
26. कॉइल कनेक्टर
27. रिटैनिंग रिंग
28. टियरड्रॉप वॉशर (×2)
29. कॉइल बोल्ट
30. योक ब्रैकेट

\* इक्विनाक्स 900 केवल

## स्क्रीन प्रोटेक्टर एप्लिकेशन

स्क्रीन प्रोटेक्टर लगाने से आपकी स्क्रीन सामान्य उपयोग से घिसने और खरोंच से सुरक्षित रहेगी।



**सूचना:** डिस्प्ले लेंस को कभी भी सॉल्वेंट्स या एल्कोहल-बेस्ड क्लीनर से साफ न करें। डिस्प्ले लेंस को साफ करने के लिए, माइल्ड साबुन वाले डिटर्जेंट के साथ थोड़े गीले कपड़े का इस्तेमाल करें।

1. डिटेक्टर स्क्रीन से पतली प्लास्टिक की फ़िल्म को हटा दें। देखें कि स्क्रीन पर धूल और उंगलियों के निशान न हों।
2. स्क्रीन प्रोटेक्टर का पीछे वाला भाग हटा दें, ध्यान रखें कि चिपकने वाला भाग न छूएं।
3. स्क्रीन प्रोटेक्टर के किनारों को पकड़ें, इसे स्क्रीन पर अलाइन करें, और धीरे से लगाएं।
4. किसी मुलायम, साफ कपड़े से किसी भी बुलबुले को किनारे से पोंछ दें।
5. सामने की परत को हटाएं।

# कंट्रोल



## 1. चार्ज स्थिति एलईडी

डिटेक्टर बैटरी की चार्ज स्थिति दिखाता है। [पृष्ठ 47]

## 2. पावर

डिटेक्टर को चालू/बंद करता है।

फैक्ट्री सेटिंग्स को रिस्टोर करने के लिए ऑफ को देर तक (7 सेकेंड) दबाएं। [पृष्ठ 60]

## 3. बैकलाइट

बैकलाइट की ब्राइटनेस चुनें। [पृष्ठ 20]

फ्लैशलाइट को चालू/बंद करने के लिए इसे देर (2 सेकेंड) तक दबाएं। [पृष्ठ 20]

## 4. सर्च मोड

अगले उपलब्ध सर्च मोड का चयन करता है। [पृष्ठ 9]

मौजूदा सर्च मोड प्रोफाइल की लोकल सेटिंग्स को उनके फैक्ट्री प्रीसेट पर रीसेट करने के लिए इसे देर तक (5 सेकेंड) दबाएं। [पृष्ठ 9]

## 5. सभी धातु

सभी लक्ष्यों को स्वीकार करने के लिए मौजूदा डिस्क्रीमिनेशन पैटर्न और सभी धातु के बीच टॉगल करता है। [पृष्ठ 36]

## 6. पिनपॉइंट / डिटेक्ट

डिटेक्ट स्क्रीन पर वापस जाने के लिए सेटिंग्स मेन्यू को दबाएं।

पिनपॉइंट को सक्रिय करने के लिए डिटेक्ट स्क्रीन को दबाएं। [पृष्ठ 42]  
पिनपॉइंट को निष्क्रिय करने के लिए इसे फिर से दबाएं।

## 7. फ्रीक्वेंसी

उपलब्ध फ्रीक्वेंसी (kHz) के माध्यम से स्क्रॉल करें:  
4, 5, 10, 15, 20\*, 40\* और मल्टी। [पृष्ठ 17]

## 8. स्वीकार करें/अस्वीकार करें

अलग डिस्क्रीमिनेशन खंड को चालू/बंद करके लक्ष्यों को स्वीकार या अस्वीकार करता है। [पृष्ठ 36]

डिस्क्रीमिनेशन पैटर्न बनाने के लिए [पृष्ठ 36] और सेटिंग्स मेन्यू के माध्यम से टोन रीजन को एडजस्ट करने के लिए इसका इस्तेमाल करें

## 9. माइनस/प्लस

संवेदनशीलता स्तर को एडजस्ट करने के लिए डिटेक्ट स्क्रीन में दबाएं। [पृष्ठ 18]

चुनी गई सेटिंग की वैल्यू को एडजस्ट करने के लिए सेटिंग्स मेन्यू में दबाएं।

## 10. सेटिंग्स

सेटिंग्स मेन्यू को एक्सेस और स्क्रॉल करने के लिए दबाएं।

यदि उपलब्ध हो तो एडवांस सेटिंग्स को एक्सेस करने के लिए सेटिंग्स मेन्यू से इसे देर तक दबाएं

## 11. उपयोगकर्ता प्रोफाइल\*

सेव की गई उपयोगकर्ता प्रोफाइल को चालू/बंद करने के लिए दबाएं। [पृष्ठ 22]

मौजूदा सर्च मोड सेटिंग्स को कस्टम सर्च मोड में स्टोर करने के लिए इसे देर (2 सेकेंड) तक दबाएं। [पृष्ठ 22]

## 12. वायरलेस ऑडियो

वायरलेस ऑडियो को चालू/बंद करता है। [पृष्ठ 45]

नए हेडफोन कनेक्ट करने के लिए वायरलेस पेयरिंग मोड शुरू करने के लिए इसे देर तक दबाएं (2 सेकेंड)। [पृष्ठ 45]

\* इक्विनॉक्स 900 केवल

# डिस्प्ले

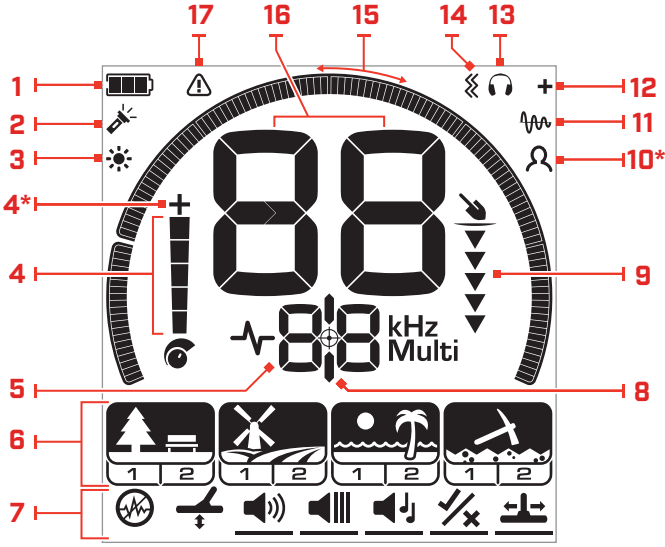

## 1. बैटरी का स्तर/ चार्जिंग

मौजूदा बैटरी के स्तर को इंगित करता है। [पृष्ठ 47]

## 2. फ़्लैशलाइट संकेतक

इंगित करता है कि फ़्लैशलाइट चालू है। [पृष्ठ 20]

## 3. बैकलाइट संकेतक

इंगित करता है कि बैकलाइट चालू है। [पृष्ठ 20]

## 4. संवेदनशीलता स्तर

संवेदनशीलता स्तर को प्रदर्शित करता है। [पृष्ठ 18]

## 5. फ्रीक्वेंसी डिस्प्ले

मौजूदा ऑपरेटिंग फ्रीक्वेंसी को दिखाता है। [पृष्ठ 17]

त्रुटि कोड भी दिखाता है [पृष्ठ 50], और मौजूदा सक्रिय एडवांस सेटिंग को इंगित करता है।

## 6. खोज मोड

सर्च मोड : पार्क, मैदान, समुद्र तट और सोने\* को प्रदर्शित करता है।

हर एक सर्च मोड में 2 कस्टम की जा सकने वाली प्रोफ़ाइल हैं। [पृष्ठ 9]



सर्च मोड

प्रोफ़ाइल

## 7. सेटिंग्स मेन्यू

सभी सेटिंग्स और एडवांस सेटिंग्स का एक मेन्यू। [पृष्ठ 23]



सेटिंग

एडवांस सेटिंग

## 8. पिनपॉइंट संकेतक

इंगित करता है कि पिनपॉइंट चालू है। [पृष्ठ 42]

## 9. गहराई गेज

पता लगाए गए लक्ष्य की अनुमानित गहराई दर्शाता है। [पृष्ठ 19]

## 10. उपयोगकर्ता प्रोफ़ाइल\*

इंगित करता है कि सेव की गई उपयोगकर्ता प्रोफ़ाइल सक्रिय है। [पृष्ठ 22]

## 11. ट्रेकिंग ग्राउंड बैलेंस संकेतक

इंगित करता है कि ट्रेकिंग ग्राउंड बैलेंस चालू है। [पृष्ठ 27]

## 12. वायरलेस ऑडियो संकेतक

इंगित करता है कि वायरलेस ऑडियो चालू है। [पृष्ठ 45]

## 13. हेडफोन संकेतक

इंगित करता है कि हेडफोन संकेतक (या तो वायरलेस या वायर्ड) से कनेक्ट हो रहे हैं। [पृष्ठ 46]

## 14. वाइब्रेशन संकेतक

इंगित करता है कि हैंडल वाइब्रेशन चालू है। [पृष्ठ 21]

## 15. डिस्क्रिमिनेशन स्केल

हर एक लक्ष्य पहचान संख्या को स्केल पर एक सेगमेंट के रूप में दर्शाता है। डिस्क्रिमिनेशन पैटर्न बनाने के लिए सेगमेंट को चालू/बंद किया जा सकता है (पृष्ठ 36 और पृष्ठ 17)।

हाई रिज़ॉल्यूशन 119 सेगमेंट (-19 से 99) सटीक, स्थिर लक्ष्य पहचान के लिए डिस्क्रिमिनेशन स्केल [पृष्ठ 57]।

[पृष्ठ 42] पिनपॉइंट मोड में होने पर लक्ष्य संकेत की शक्ति का विज़ुअलाइजेशन दिखाता है।

एडवांस ऑडियो सेटिंग्स के लिए टोन रीजन को एडजस्ट करते समय भी इस्तेमाल किया जाता है।

## 16. लक्ष्य पहचान डिस्प्ले

एक संख्यात्मक मान (-19 से 99 तक) हर एक ज्ञात लक्ष्य को उसके प्रवाहकीय या लौह गुणों के आधार पर सौंपा गया है। इससे खुदाई से पहले वस्तुओं की पहचान की जा सकती है। उदाहरण के लिए, एक यूएस क्वार्टर में आमतौर पर 89 का लक्ष्य आईडी नंबर होगा [पृष्ठ 41]।

ऋणात्मक संख्याएं लौह होती हैं, सकारात्मक संख्याएं बढ़िया सोने (कम आईडी) से बड़ी चांदी (उच्च आईडी) तक अलौह होती हैं।

## 17. समुद्र तट अधिभार संकेतक

बीच मोड में स्वचालित रूप से कम ट्रांसमिट सिग्नल स्ट्रेंथ का संकेत देता है। यह चरम परिस्थितियों के कारण अधिभार को रोकता है।

\* इक्विनाक्स 900 केवल



# सर्च मोडका परिचय

## सही सर्च मोड चुनना

इक्विनॉक्स 700 और 900 में प्रीसेट सर्च मोड हैं जिनमें से हर एक में अनोखा लक्ष्य पृथक्करण और गहराई क्षमताएं मौजूद हैं। आप जिस स्थान पर धातु खोज रहे हैं, उसके लिए सबसे बढ़िया प्रदर्शन पाने के लिए सही सर्च मोड चुनना महत्वपूर्ण है।

हर एक मोड ये सामान्य चीजें पता लगाने के इसके उपयोग का प्रतिनिधित्व करता है: पार्क, मैदान, समुद्र तट और सोना\*। हर एक सर्च मोड में दो प्रोफ़ाइल होती हैं, जो उस स्थान के लिए विशिष्ट परिस्थितियों में सबसे अच्छे प्रदर्शन के लिए डिटेक्टर को अनुकूलित करने के लिए विशिष्ट रूप से पूर्व-कॉन्फ़िगर की जाती हैं। हर एक प्रोफ़ाइल को मॉडिफ़ाई और सेव किया जा सकता है।

## एक सर्च मोड और प्रोफ़ाइल चुनें



अगला सर्च मोड चुनने के लिए सर्च मोड बटन दबाएं।

वह सर्च मोड चुनें जो आपके पता लगाने के स्थान से सबसे अच्छा मेल खाता हो — पार्क, मैदान, समुद्र तट, या सोना\*।

प्रीसेट डिटेक्टर सेटिंग्स को और अधिक अनुकूलित करने के लिए, अपनी खोज स्थितियों के लिए सबसे अच्छा सर्च प्रोफ़ाइल चुनें:

- **खोज प्रोफ़ाइल 1** सामान्य परिस्थितियों के लिए उपयुक्त है।
- **खोज प्रोफ़ाइल 2** को ज़्यादा जटिल परिस्थितियों के लिए अनुकूलित किया गया है। लक्ष्य संवेदनशीलता को बढ़ाया जाता है, लेकिन अतिरिक्त आवाज़ भी हो सकती है।

### पार्क

अधिकांश सामान्य पहचान सहित ज़्यादा-घास फूस वाले क्षेत्रों के लिए बढ़िया।

पृष्ठ 11 पर और अधिक।



प्रोफ़ाइल 1

सामान्य चीजें और सिक्के

प्रोफ़ाइल 2

बढ़िया आभूषण

### फ़ील्ड

लक्ष्य आकारों की व्यापक रेंज के लिए ऐतिहासिक क्षेत्रों में धातु खोजने के लिए एकदम उपयुक्त।

पृष्ठ 12 पर और अधिक।



प्रोफ़ाइल 1

सिक्के और प्राचीन कला कृतियां

प्रोफ़ाइल 2

बढ़िया सिक्के और प्राचीन कला कृतियां

### समुद्र तट

सभी उत्तेजक शर्तों के लिए; सूखी रेत, गीली रेत, लहरों पर तैरते हुए और पानी के नीचे।

पृष्ठ 13 पर और अधिक।



प्रोफ़ाइल 1

सूखी और गीली रेत

प्रोफ़ाइल 2

पानी के नीचे और लहरों पर तैरते हुए

### गोल्ड\*

खनिजयुक्त स्वर्ण-क्षेत्र स्थानों में सोने की डली की खोज के लिए।

पृष्ठ 14 पर और अधिक।



प्रोफ़ाइल 1

सामान्य ज़मीन

प्रोफ़ाइल 2

जटिल ज़मीन

\* इक्विनॉक्स 900 केवल

## एक प्रोफ़ाइल रीसेट करें

अलग सर्च प्रोफ़ाइल को आसानी से उनकी फ़ैक्ट्री प्रीसेट सेटिंग्स में लौटाया जा सकता है:

- सिर्फ़ लोकल सेटिंग्स को रीसेट किया जाएगा
- कोई भी ग्लोबल सेटिंग्स अपने अंतिम बार के उपयोग की स्थिति में रहेगी

1. आप जिस प्रोफ़ाइल को रीसेट करना चाहते हैं, उसके लिए नेविगेट करने के लिए सर्च मोड बटन दबाएं।
2. सर्च मोड बटन को तब तक दबाए रखें जब तक कि लक्ष्य आईडी डिस्प्ले पर 'SP' न दिखाई दे।

# SP

सर्च मोड प्रोफ़ाइल रीसेट होने पर लक्ष्य आईडी डिस्प्ले पर 'SP' दिखाई देगा।

# खोज मोड

---

# पार्क



## अधिकांश सामान्य पहचान सहित ज़्यादा-घास फूस वाले क्षेत्रों के लिए बढ़िया।

पार्क मोड शहरी पार्कों या अन्य हाल ही में बसे स्थानों में धातु खोजने के लिए डिज़ाइन किया गया है जहां सिक्के और गहने हो सकते हैं। इसमें अक्सर एल्युमिनियम फ़ॉइल, पुल टैब्स और बोटल के ढक्कन सहित बहुत सारा धातु कचरा भी होता है।

पार्क मोड अन्य सामान्य उपयोगों जैसे साफ़ ताज़े पानी का पता लगाने के लिए एक अच्छा प्रारंभिक बिंदु है।

पार्क मोड डिफ़ॉल्ट सेटिंग्स आम तौर पर मनोरंजक पार्कों के कचरे से भरे क्षेत्रों में बहुत गहराई तक, सटीक लक्ष्य पहचान और अच्छा डिस्क्रिमिनेशन उपलब्ध कराती हैं। फ्रीक्वेंसी को मल्टी पर सेट करने से, पार्क मोड लक्ष्य की एक व्यापक रेंज के लिए सभी मोड में सबसे अधिक संवेदनशील होगा, जबकि ज़्यादातर ट्रेस को अस्वीकार करेगा। किसी नए क्षेत्र के बारे में असुनिश्चित होने पर या पहली बार धातु खोजते वक़्त, सबसे पहले पार्क मोड को ट्राई करके देखें।

## पार्क प्रोफ़ाइल 1: सामान्य चीज़ें और सिक्के

पार्क 1 को आधुनिक सिक्कों और बड़े आभूषणों के लिए अनुकूलित किया गया है जिसमें कई सामान्य एल्युमिनियम फ़ॉइल जैसे लक्ष्यों को अस्वीकार करने के लिए डिफ़ॉल्ट डिस्क्रिमिनेशन पैटर्न सेट किया गया है। इसलिए यह अन्य मोड और अधिक विशेषज्ञ सेटिंग्स के साथ प्रयोग करने से पहले इक्विनाक्स सीखना शुरू करने के लिए उपयुक्त प्रोफ़ाइल है।

पार्क 1 मल्टी-आईक्यू मल्टी-फ्रीक्वेंसी संकेत के कम फ्रीक्वेंसी भार को संसाधित करता है, साथ ही एल्गोरिदम का इस्तेमाल करता है जो मिट्टी के लिए ग्राउंड बैलेंसिंग को अधिकतम करता है ताकि सर्वोत्तम संकेत-नॉइज़ अनुपात प्राप्त हो सके। इसलिए पार्क 1 सामान्य धातु का पता लगाने और सिक्का तलाशने के लिए सबसे उपयुक्त है।

## पार्क प्रोफ़ाइल 2: बढ़िया आभूषण

पार्क 2 कचरे से भरे (लौह कचरा सहित) स्थानों में छोटे लक्ष्यों को खोजने के लिए सबसे उपयुक्त है। यह निम्न संवाहक (या उच्च फ्रीक्वेंसी) लक्ष्य सहित लक्ष्यों जैसे बढ़िया आभूषण की एक विस्तृत रेंज का पता लगाएगा। सभी गैर-लौह लक्ष्य डिफ़ॉल्ट रूप से स्वीकार किए जाते हैं। लोहे के कचरे से छिपे अच्छे लक्ष्यों की स्पष्ट पहचान करने के लिए रिकवरी स्पीड बढ़ा दी जाती है।

ऑडियो के माध्यम से अधिक से अधिक लक्ष्य जानकारी प्रदान करने के लिए लक्ष्य टोन को सभी टोन[At] [पृष्ठ 33] पर सेट किया गया है। पार्क 2 मल्टी-आईक्यू मिट्टी के लिए ग्राउंड बैलेंसिंग करते समय एक हाई फ्रीक्वेंसी भारित मल्टी-फ्रीक्वेंसी सिग्नल को संसाधित करता है।

## पार्क डिटेक्टिंग हॉटस्पॉट्स

उन क्षेत्रों में पता लगाएं जहां लोग इकट्ठा होते हैं, जैसे कि पार्क की बेंचों के पास, पेड़ों के नीचे और अन्य छायादार स्थानों पर जहां लोग बैठते हैं, या क्लब रूम या दर्शकों के स्टैंड के पास मनोरंजन के मैदानों में।

त्योहारों या कार्यक्रमों के बाद, अक्सर बहुत सी वस्तुएं मिलती हैं, विशेष रूप से सिक्के, लेकिन आपका अन्य डिटेक्टरों के साथ मुकाबला हो सकता है।

हमेशा सुनिश्चित करें कि आपको सार्वजनिक पार्कों, मनोरंजन क्षेत्रों और निजी संपत्ति में धातु खोजने की अनुमति है।

## जटिल पार्क क्षेत्र - एल्युमिनियम फ़ॉइल

आधुनिक पार्कों में आमतौर पर फेंक दिए गए कचरे से बहुत सारे एल्युमिनियम के टुकड़े होते हैं (उदाहरण के लिए ड्रिंक केन, पुल टैब, रिंग पुल आदि)। चूंकि एल्युमिनियम एक गैर-लौह वाला बहुत कम प्रवाहकीय लक्ष्य है, इसलिए इसकी लक्ष्य आईडी बढ़िया आभूषण वाली सीमा के अंतर्गत आती है।

एल्युमिनियम फ़ॉइल कम खोदने के साथ-साथ बढ़िया आभूषण खोजने के लिए, पार्क 1 का इस्तेमाल करें, जो लक्ष्य आईडी 1 और 2 को अस्वीकार करता है। यदि एल्युमिनियम कचरा आकार में बड़ा है तो उच्च निकटवर्ती आईडी को अस्वीकार करें।

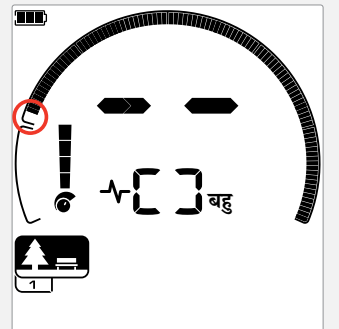

पार्क मोड सर्व प्रोफ़ाइल के लिए डिस्क्रिमिनेशन पैटर्न में लक्ष्य आईडी 1 और 2 को अस्वीकार करें।



## लक्ष्य आकारों की व्यापक रेंज के लिए ऐतिहासिक क्षेत्रों में धातु खोजने के लिए एकदम उपयुक्त।

फ्रील्ड मोड खुले चरागाह, फसली या जुताई वाले खेतों और ऐतिहासिक रूप से खोज के लिए अधिकृत स्थलों की खोज के लिए है। इन वातावरणों में आम तौर पर पिछले मानव व्यवसाय से लौह कचरा और कोक होता है। अत्यधिक संक्रमित साइटों में, फ्रील्ड मोड कोक को न खोजते हुए और लोहे के कचरे के बीच दबे सिक्कों और प्राचीन कलाकृतियों का पता लगाने के लिए उपयुक्त है।

फ्रीक्वेंसी को मल्टी पर सेट करने से, फ्रील्ड मोड लक्ष्यों की व्यापक रेंज के लिए सबसे संवेदनशील होगा और सभी एकल आवृत्ति विकल्पों की तुलना में पता लगाने की गहराई की सीमाओं पर वस्तुओं की अधिक सटीक पहचान करेगा।

### फ्रील्ड प्रोफ़ाइल 1: सिक्के और शिल्पकृतियां

फ्रील्ड 1 हाई ट्रेश अस्वीकृति वाली सामान्य तलाश के लिए है। यह वांछित लक्ष्यों को अधिक आसानी से खोजने में सहायता करता है। डिफॉल्ट डिस्क्रिमिनेशन पैटर्न लक्ष्य आईडी 1 से 4 (अधिकांश कोक सिग्नल) को अस्वीकार करने के लिए सेट किया गया है।

पहला टोन ब्रेक इस प्रकार सेट किया जाता है कि लक्ष्य आईडी 1 से 4 लौह लक्ष्यों के समान निम्न टोन पैदा करेंगे। फ्रील्ड 1 मल्टी-आईक्यू कम फ्रीक्वेंसी भारत मल्टी-फ्रीक्वेंसी संकेत को संसाधित करता है, साथ ही एल्गोरिदम काइस्तेमाल करता है जो मिट्टी के लिए ग्राउंड बैलेंसिंग को अधिकतम करता है, ताकि शोर अनुपात के लिए सबसे अच्छा संकेत प्राप्त हो सके। अतः यह सामान्य पता लगाने और सिक्के तलाशने के लिए सबसे उपयुक्त है।

### फ्रील्ड प्रोफ़ाइल 2: बढ़िया सिक्के और प्राचीन कलाकृतियां

फ्रील्ड 2 उच्च लक्ष्य और कचरे के घनत्व वाले स्थानों के लिए उपयुक्त है, जिसमें लौह कचरा शामिल होता है। यह ऊपरी ज़मीन में गड़े छोटे सिक्कों को उनके किनारे या उनको अधिक गहराई में बेहतर ढंग से पहचान सकेगा। डिफॉल्ट डिस्क्रिमिनेशन पैटर्न लक्ष्य आईडी 1 से 4 (अधिकांश कोक सिग्नल) को अस्वीकार करने के लिए सेट किया गया है।

ऑडियो पहचान बढ़ाने के लिए लक्ष्य टोन को सभी टोन [At] पर सेट किया गया है और रिकवरी स्पीड तेज़ है। पहला टोन ब्रेक सेट किया गया है ताकि ये लक्ष्य आईडी 1 से 4 तक लौह लक्ष्य के समान कम टोन पैदा करें। फ्रील्ड 2 मल्टी-आईक्यू मिट्टी के लिए ग्राउंड बैलेंसिंग करते समय एक हायर फ्रीक्वेंसी भारत मल्टी-फ्रीक्वेंसी सिग्नल को संसाधित करता है।

### फ्रील्ड डिटेक्टिंग हॉटस्पॉट्स

जब ऐतिहासिक वस्तुओं का पता लगाने की बात आती है, तो आप पुराने बसे हुए स्थलों को ढूँढना चाहेंगे जो लंबे समय से लोगों की नज़रों से गायब हो गए हों।

रिसर्च यह पता लगाने का एक शानदार तरीका है कि पुराने ग्रंथों, नक्शों और लेखों द्वारा पुरानी साइटें कहां मौजूद हो सकती हैं। साइट चुनने का यह तरीका फायदेमंद हो सकता है और अद्भुत परिणाम दे सकता है। हाल ही में जोते गए खेत भी धातु का पता लगाने के लिए बहुत अच्छे स्थान हो सकते हैं, क्योंकि जो लक्ष्य गहराई में गड़े थे, वे जुताई के दौरान सतह पर आ गए होंगे।

### कठिन मैदान क्षेत्र - कोक

कोक जले हुए कोयले का चारकोल और कार्बन उप-उत्पाद है, और ऐतिहासिक रूप से आबादी वाले क्षेत्रों के आसपास दूर तक फैला हुआ है।

आम तौर पर कोक का लक्ष्य आईडी 1 या 2 होता है, हालांकि यह 4 तक जा सकता है। इस कारण से इसे फ्रील्ड मोड में डिफॉल्ट रूप से अस्वीकार कर दिया जाता है। ध्यान दें कि इसके परिणामस्वरूप कुछ छोटे गैर-लौह वाले लक्ष्य चूक सकते हैं।

फ्रील्ड 1 मल्टी-आईक्यू, लक्ष्य आईडी 1 से 4 को स्वीकार किए जाने पर भी, मल्टी-आईक्यू का इस्तेमाल करने वाले फ्रील्ड 2 की तुलना में अधिक कोक को अस्वीकार करेगा।

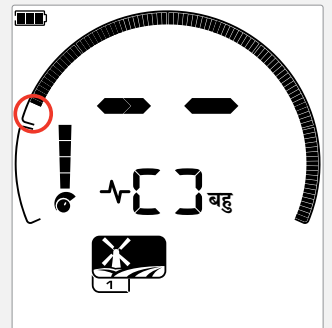

फ्रील्ड मोड सर्व प्रोफ़ाइल के लिए डिस्क्रिमिनेशन पैटर्न में अस्वीकृत लक्ष्य आईडी 1 से 4।

# समुद्र तट



## सभी उत्तेजक शर्तों के लिए अनुकूलित - सूखी रेत, गीली रेत, लहरों पर तैरते हुए, पानी के नीचे।

बीच मोड सूखी रेत, गीली रेत, लहरों पर तैरते हुए और पानी के नीचे की स्थितियों सहित खारे पानी के समुद्र तटों के लिए है। नमक जो आम तौर पर मौजूद होता है, रेत और पानी को बहुत सुचालक बनाता है, जिससे नमक के शोर का पता चलता है। मल्टी-आईक्यू इस शोर को किसी भी एकल आवृत्ति की तुलना में कम करने में बेहतर है। इसलिए मल्टी एकमात्र फ्रीक्वेंसी विकल्प है।

बीच मोड विशेष रूप से किसी भी अवशिष्ट नमक प्रतिक्रिया की पहचान करता है और 0 (शून्य) की एक लक्ष्य आईडी निर्दिष्ट करता है जो इंगित करता है कि यह एक अवांछित लक्ष्य है ताकि वांछित कम प्रवाहकीय लक्ष्य जैसे सोने की चेन को नमक-पानी से न्यूनतम दखल के साथ आसानी से पता लगाया जा सके। पता लगाने की गहराई को गवाए बिना, अनचाहे खारे पानी के संकेतों को और कम करने के लिए रिकवरी स्पीड अपेक्षाकृत हाई है।

### बीच प्रोफ़ाइल 1 – गीली और सूखी रेत

बीच 1 गीले और सूखे समुद्र तट की रेत और उथले पानी में भी धातु पता लगाने के लिए सबसे उपयोगी है जहां प्रवाहकीय नमक संकेत के मौजूद होते हैं। इसमें सिककों और छोटे/बड़े आभूषणों के लिए अच्छी संवेदनशीलता है। बीच 1 नमक के संकेत को कम करता है, जबकि उच्च संचरण शक्ति बनाए रखता है, और अभी भी वांछित लक्ष्यों के प्रति संवेदनशील होता है। बीच 1 मल्टी-आईक्यू कम फ्रीक्वेंसी भारित मल्टी-फ्रीक्वेंसी सिग्नल को संसाधित करता है, और नमक के लिए ग्राउंड बैलेंसिंग को अधिकतम करने के लिए विशेष एल्गोरिदम का इस्तेमाल करता है।

**i** गीली रेत में प्रदर्शन को अधिकतम करने के लिए, नॉइज़ कैंसिल चैनल, रिकवरी स्पीड या आयरन बायस में कोई भी बदलाव करने के बाद ग्राउंड बैलेंस [पृष्ठ 26] करें।

### बीच प्रोफ़ाइल 2 - पानी के नीचे और लहरों पर तैरते हुए

बीच 2 में सबसे अच्छा परिणाम तब मिलता है जब वैडिंग या शैलो डाइविंग की जाती है, जब कॉइल और/या डिटेक्टर पूरी तरह से डूब जाते हैं। इन स्थिति में, एक बहुत जोरदार नमक का संकेत मौजूद है, इसलिए बीच 2 में कम संचरण शक्ति है, जिसके परिणामस्वरूप बहुत कम शोर होता है।

यह प्रोफ़ाइल शुष्क परिस्थितियों में भी उपयोगी हो सकती है जहां ज़मीनी शोर का स्तर बहुत अधिक होता है। बीच 2 मल्टी-आईक्यू बहुत कम भारित मल्टी-फ्रीक्वेंसी संयोजन को संसाधित करता है, बीच 1 के समान एल्गोरिदम का इस्तेमाल करके नमक के लिए ग्राउंड बैलेंसिंग को अधिकतम करता है।

## समुद्र तट का पता लगाए जाने वाले हॉटस्पॉट

जेटी और बोर्ड-वॉक के नीचे, सीढ़ियों के बगल में और समुद्र तट से आने-जाने के रास्ते में सिकके और आभूषण खोजें।

उन क्षेत्रों का पता लगाएं जहां लोग अक्सर तैरते हैं और वहां गहरे पानी में धातु खोजें। पानी में उतरना आपको रेत पर रहने वाले अन्य डिटेक्टरों की तुलना में ज्यादा फायदा करा सकता है। अगर आपकी रुचि ऐतिहासिक खोजों में है तो जहाज़ के मलबे में खोजें।

कभी-कभी, तूफानी मौसम की स्थिति से रेत की ऊपरी परतें धुल जाती हैं, जिससे कुछ गहरी परतें ऊपर उभर आती हैं जिनमें अक्सर अच्छे लक्ष्य होते मौजूद हैं।

## जटिल समुद्र तट वाले क्षेत्र - काली रेत

कुछ समुद्र तटों पर काली रेत होती है, जिसमें उच्च मात्रा में प्राकृतिक आयरन होता है और यह अक्सर चुंबकीय होता है। यह निरंतर झूठे लौह पदार्थों का पता लगाने का कारण बनता है, जिससे सामान्य बीच का पता लगाना नामुमकिन हो जाता है।

बीच मोड स्वचालित रूप से काली रेत का पता लगाता है और संचरण शक्ति को कम करता है ताकि यह सुनिश्चित हो सके कि लक्ष्य अभी भी अधिभार के बिना पता लगाया जा सके। जब काली रेत का पता चलता है, तो एलसीडी पर बीच ओवरलोड इंडिकेटर दिखाई देगा। जब यह आइकन गायब हो जाता है, तो पूर्ण संचरण शक्ति स्वचालित रूप से फिर से शुरू हो जाती है।

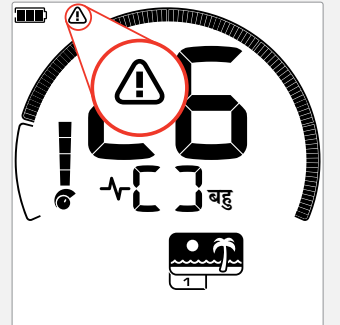

बीच ओवरलोड इंडिकेटर तब दिखाई देता है जब ट्रांसमिट सिग्नल स्ट्रेंथ अपने आप कम हो जाती है।

# गोल्ड\*

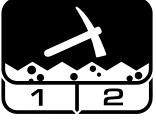

## ये खनिज युक्त स्वर्ण-क्षेत्र वाले स्थानों में सोने की डली को ढूंढने के लिए सबसे उपयुक्त है।

गोल्ड \* मोड सोने की डली को ढूंढने के लिए है। आम तौर पर, सोने की डली दूरदराज के स्वर्ण-क्षेत्र में पाई जाती है, जहां लक्ष्य अधिक विरल रूप में स्थित होते हैं।

गोल्ड\* मोड में अन्य सर्च मोड के समान लक्ष्य टोन विकल्प नहीं होते हैं। इसके बजाय, इसका अपना अनोखा प्रॉस्पेक्टिंग ऑडियो है। इस ऑडियो में एक 'टू' श्रेसहोल्ड टोन है [पृष्ठ 31] जो ध्वनि में अधिक सूक्ष्म भिन्नता प्रदान करता है। जब लक्ष्य का पता लगाया जाता है, तो सिग्नल की वॉल्यूम और पिच लक्ष्य सिग्नल की ताकत के अनुपात में अलग होती है।

गोल्ड\* मोड खनिजयुक्त ज़मीन में ऊपरी सतह पर सोने की छोटी डली (और कुछ ज़्यादा गहराई में बड़ी वाली) खोजने के लिए उपयुक्त है।

### गोल्ड प्रोफ़ाइल 1\* – सामान्य ज़मीन

गोल्ड 1 'हल्की' ज़मीन में सोने की छोटी डली खोजने के लिए उपयुक्त है। अधिकतर स्वर्ण-क्षेत्र स्थानों में लोहे की खनिजता का एक चर स्तर होता है जिसके लिए ग्राउंड बैलेंस के निरंतर समायोजन की आवश्यकता होगी, इसलिए ट्रैकिंग ग्राउंड बैलेंस डिफ़ॉल्ट सेटिंग है। ऑडियो श्रेसहोल्ड लेवल और श्रेसहोल्ड पिच को सोने की डली को तलाशने के लिए अनुकूलित किया गया है।

गोल्ड 1 मल्टी-आईक्यू एक उच्च फ्रीक्वेंसी भारित मल्टी-फ्रीक्वेंसी संकेत को संसाधित करता है, जबकि खनिजयुक्त मिट्टी के लिए ग्राउंड बैलेंसिंग करता है।

### गोल्ड प्रोफ़ाइल 2\* – जटिल मैदान

'जटिल' ज़मीनी परिस्थितियों में गहरी दबी सोने की डली को खोजने के लिए गोल्ड 2 सबसे उपयुक्त है। गोल्ड 2 की रिकवरी स्पीड कम है, जिससे पता लगाने की गहराई बढ़ जाएगी। हालांकि, अधिक भारी खनिज वाले मैदानों में अधिक ज़मीनी शोर हो सकता है। ट्रैकिंग ग्राउंड बैलेंस एक डिफ़ॉल्ट सेटिंग है। ऑडियो श्रेसहोल्ड लेवल और श्रेसहोल्ड पिच को सोने की डली को तलाशने के लिए अनुकूलित किया गया है।

गोल्ड 2 मल्टी-आईक्यू एक उच्च फ्रीक्वेंसी भारित मल्टी-फ्रीक्वेंसी सिग्नल को संसाधित करता है, जबकि खनिजयुक्त मिट्टी के लिए ग्राउंड बैलेंसिंग करता है।

\* इन्विनाक्स 900 केवल

## गोल्ड डिटेक्टिंग हॉटस्पॉट्स

सोने की डली को खोजने के लिए सबसे अच्छी जगह वे हैं जहां पहले सोना पाया गया था। बहुत समान भूविज्ञान वाले आसपास के क्षेत्र भी खोज के लायक हैं। कई सरकारी खनन एजेंसियां स्वर्ण-क्षेत्र के स्थानों के नक्शे प्रकाशित करती हैं और प्रासंगिक खोज या शौक खोज लाइसेंस प्राप्त करने के बारे में सलाह देती हैं।

सोने की खान वाली जगहों में, 1800 के दशक की पुरानी मांद में, उन धाराओं में और उनके आस-पास जहां सोने की पैनिंग की जाती है, शुष्क-रसाव वाले स्थानों और पुराने रीफ माइन डंप और ढलानों में से अवशेषों का पता लगाएं।

## जटिल सोने के क्षेत्र - गर्म चट्टानें

'गर्म' चट्टानें आमतौर पर सोने की खोज वाले स्थानों में पाई जाती हैं। ये ऐसी चट्टानें हैं जो आसपास की ज़मीन से अलग तरह से खनिजयुक्त होती हैं। हल्की खनिजयुक्त ज़मीन में दबी एक अत्यधिक खनिजयुक्त चट्टान को गर्म चट्टान माना जाएगा।

कोई भी गर्म चट्टान को सोने की डली समझने की गलती कर सकता है। लक्ष्य आईडी यहां मदद कर सकता है, गर्म चट्टानों में आमतौर पर नकारात्मक लक्ष्य आईडी संख्या होती है और सोने में बहुत कम प्रवाहकीय सीमा में सकारात्मक आईडी होती है।

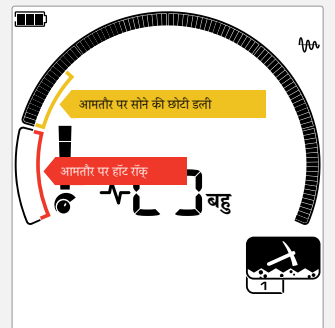

लक्ष्य आईडी 1 और 2 अक्सर कम प्रवाहकीय छोटी सोने की डली को इंगित करते हैं। गर्म चट्टानें आमतौर पर लौह श्रेणी में पाई जाती हैं।

# सामान्य सेटिंग्स

---

# ग्लोबल और लोकल सेटिंग्स

## ग्लोबल सेटिंग्स

सेटिंग में बदलाव से सभी सर्च मोड प्रोफाइल प्रभावित होंगी — सभी सर्च मोड और सर्च प्रोफाइल आइकन प्रदर्शित किए जाते हैं।



## लोकल सेटिंग्स

सेटिंग में बदलाव से केवल सक्रिय सर्च मोड सर्च प्रोफाइल प्रभावित होगी — केवल प्रभावित सर्च मोड और प्रोफाइल प्रदर्शित की जाती हैं।



## ग्लोबल और लोकल सेटिंग्स संदर्भ

### सामान्य सेटिंग्स

	संवेदनशीलता	ग्लोबल
	बैकलाइट	ग्लोबल
	फ्लैशलाइट	ग्लोबल
	फ्रीक्वेंसी	लोकल

### सेटिंग्स मेन्यू

जब आप सेटिंग मेन्यू (सेटिंग्स और एडवांस सेटिंग्स) में आइटम एडजस्ट कर रहे हों, तो प्रभावित सर्च मोड के आइकन एलसीडी पर दिखाई देंगे।

	नॉइज़ कैंसिल	लोकल
	ग्राउंड बैलेंस	लोकल
	वॉल्यूम एडजस्ट	ग्लोबल
	मास्टर वाइब्रेशन सहित। टोन रीजन वाइब्रेशन	ग्लोबल
	टोन वॉल्यूम	लोकल
	टोन रीजन वाइब्रेशन मास्टर वाइब्रेशन बंद होने पर अनुपलब्ध है	लोकल
	श्रेसहोल्ड पिच	ग्लोबल
	लक्ष्य टोन	लोकल
	टोन पिच	लोकल
	स्वीकार करें/अस्वीकार करें	लोकल
	टोन ब्रेक	लोकल
	रिकवरी स्पीड	लोकल
	आयरन बायस	लोकल

\* इक्विनॉक्स 900 केवल



# फ्रीक्वेंसी

इक्विनॉक्स सीरीज़ डिटेक्टरों में मल्टी-आईक्यू नाम की तकनीक के साथ एक पारस्परिक मल्टी-फ्रीक्वेंसी क्षमता होती है, साथ ही एकल आवृत्तियों का चयन होता है।

फ्रीक्वेंसी एडजस्टमेंट लोकल है; इस सेटिंग में बदलाव से सिर्फ मौजूदा सर्च मोड प्रोफाइल प्रभावित होती है।

**i** सभी सर्च मोड के लिए, मल्टी सुझाई गई फ्रीक्वेंसी सेटिंग है।

**!** नॉइज़ कैंसिल करें (पृष्ठ 25) जब हर बार फ्रीक्वेंसी बदल जाती है।

## फ्रीक्वेंसी बदलना

1. उपलब्ध फ्रीक्वेंसी के माध्यम से स्कॉल करने के लिए फ्रीक्वेंसी बटन दबाएं।



फ्रीक्वेंसी बटन

फ्रीक्वेंसी डिस्प्ले पर फ्रीक्वेंसी दिखाई जाती है।



मल्टी-आईक्यू (एक साथ मल्टी-फ्रीक्वेंसी) में काम करते समय एक आयत प्रदर्शित करता है।



किलोहर्ट्ज़ में मौजूदा चयनित एकल आवृत्ति प्रदर्शित करता है: 4, 5, 10, 15, 20\*, या 40\*।

2. नॉइज़ कैंसिल करें (पृष्ठ 25)।

## मल्टी-आईक्यू ऑपरेशन

मल्टी-आईक्यू एक साथ फ्रीक्वेंसी के पूरे स्पेक्ट्रम में काम करता है, जिससे यह किसी एक फ्रीक्वेंसी की तुलना में लक्ष्य की ज़्यादा व्यापक रेंज को कवर कर सकता है।

जहां भी संभव हो मल्टी-आईक्यू का इस्तेमाल करके धातु खोजने का सुझाव दिया जाता है, क्योंकि यह आपको लक्ष्य की एक बड़ी संख्या खोज निकालने का सबसे अच्छा मौका देगा, उसी वक्त में ये आपको एकल आवृत्ति की तुलना में लक्ष्य की अधिक स्थिर और सटीक सूचना भी देगा। अधिक जानकारी के लिए "लक्ष्य आईडी सटीकता" पेज पर 41 देखें।

## एकल आवृत्ति संक्रिया

धातु खोजने वाली कुछ स्थितियों में एकल आवृत्ति का इस्तेमाल करने से मल्टी-फ्रीक्वेंसी को थोड़ा लाभ हो सकता है।

उदाहरण के लिए; अगर आप केवल ज़्यादा गहराई में स्थित बड़े उच्च प्रवाहकीय लक्ष्य की खोज कर रहे थे, तो 4 या 5 kHz का इस्तेमाल करने से फ़ायदा मिल सकता है। इसी तरह, अगर आप कम गहराई में केवल बहुत महीन सोने के आभूषणों की तलाश कर रहे थे, तो 20 kHz\* या 40 kHz\* (केवल पार्क, फ्रील्ड या गोल्ड\* मोड का उपयोग करके) कुछ खोज निकालने वाले वातावरण में बेहतर परिणाम दे सकते हैं, जैसे समुद्र तट की सूखी रेत पर।

कुछ शोर वाले वातावरण में (उदाहरण के लिए उच्च विद्युत चुम्बकीय हस्तक्षेप, जहां नॉइज़ कैंसिल पूरी तरह से बेअसर है), मल्टी फ्रीक्वेंसी की तुलना में एक एकल आवृत्ति कम शोर झेल सकती है, हालांकि लक्ष्य की एक व्यापक रेंज पर अधिकतम लक्ष्य संवेदनशीलता कम हो जाएगी।

## फ्रीक्वेंसी और सर्च मोड

हर एक सर्च मोड में सभी फ्रीक्वेंसी उपलब्ध नहीं होती हैं। हर एक सर्च मोड उन फ्रीक्वेंसी तक सीमित होता है जो उस मोड के लिए सर्वश्रेष्ठ प्रदर्शन प्रदान करते हैं। उदाहरण के लिए, पार्क और फ्रील्ड मोड हर उपलब्ध फ्रीक्वेंसी सेटिंग में काम कर सकते हैं, क्योंकि किसी भी फ्रीक्वेंसी में अच्छे परिणाम प्राप्त किए जा सकते हैं।

हालांकि, बीच मोड, मल्टी में केवल सामान्य समुद्र तट स्थितियों में सफलतापूर्वक प्रदर्शन कर सकता है, इसलिए एकल आवृत्ति उपलब्ध नहीं हैं।

इसी तरह, गोल्ड \* मोड कम प्रवाहकीय सोने की डली को खोज निकालने के लिए अनुकूलित किया गया है जो उच्च आवृत्तियों पर अधिक आसानी से खोज ली जाती है। इसलिए निम्न एकल आवृत्ति (4, 5, 10, और 15 kHz) उपलब्ध नहीं हैं।

### इक्विनॉक्स 700

	फ्रीक्वेंसी (किलोहर्ट्ज़)				
	मल्टी	4	5	10	15
पार्क	✓	✓	✓	✓	✓
फ्रील्ड	✓	✓	✓	✓	✓
समुद्र तट	✓	×	×	×	×

### इक्विनॉक्स 900

	फ्रीक्वेंसी (किलोहर्ट्ज़)						
	मल्टी	4	5	10	15	20	40
पार्क	✓	✓	✓	✓	✓	✓	✓
फ्रील्ड	✓	✓	✓	✓	✓	✓	✓
समुद्र तट	✓	×	×	×	×	×	×
गोल्ड*	✓	×	×	×	×	✓	✓

\* इक्विनॉक्स 900 केवल

# संवेदनशीलता



इक्विनॉक्स सीरीज़ डिटेक्टर अत्यधिक संवेदनशील होते हैं और इनमें एडजस्ट की जा सकने वाली संवेदनशीलता होती है। अलग-अलग पता लगाने की स्थिति के लिए सही संवेदनशीलता स्तर सेट करने से पता लगाने की गहराई अधिकतम हो जाएगी।

अपने डिटेक्टर से सबसे बेहतर प्रदर्शन पाने के लिए हमेशा उच्चतम स्थिर संवेदनशीलता सेटिंग चुनें।

एलसीडी पर संवेदनशीलता संकेतक 5 की वृद्धि में अनुमानित संवेदनशीलता स्तर दिखाता है।

इक्विनॉक्स 700 के लिए संवेदनशीलता रेंज 1 से 25 तक और इक्विनॉक्स 900 के लिए 1 से 28 तक होती है।

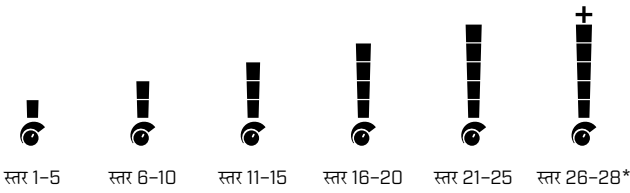

## संवेदनशीलता स्तर को एडजस्ट करें

- ! संवेदनशीलता को कम करने से पहले, पहला प्रदर्शन करके हमेशा शोर को कम करने का प्रयास करें:
  - नॉइज़ कैसिल करें [पृष्ठ 25], उसके बाद
  - ग्राउंड बैलेंस [पृष्ठ 26]

संवेदनशीलता स्तर लक्ष्य आईडी डिस्प्ले पर दिखाया जाता है जब इसे एडजस्ट किया जाता है, और ये 3 सेकेंड की निष्क्रियता के बाद गायब हो जाएगा।

1. कॉइल को स्थिर रखते हुए, संवेदनशीलता के स्तर को बढ़ाने के लिए प्लस बटन का इस्तेमाल करें जब तक कि गलत संकेत उत्पन्न न होने लगें।



प्लस बटन

2. माइनस बटन दबाकर संवेदनशीलता के स्तर को कम करें, बस इतना कि गलत संकेत गायब हो जाएं।



माइनस बटन

3. ज़मीन के एक साफ हिस्से पर कॉइल को स्वीप करें, और अगर अभी भी कुछ ज़मीनी शोर है तो संवेदनशीलता स्तर को और कम करें।

\* इक्विनॉक्स 900 केवल

# गहराई गेज



गहराई गेज एक ज्ञात लक्ष्य की अनुमानित गहराई को दर्शाता है।

गहराई गेज केवल एक मार्गदर्शक है। कम तीर उथले लक्ष्य का संकेत देते हैं, अधिक तीर गहराई वाले लक्ष्य का संकेत देते हैं। सटीकता लक्ष्य प्रकार और ज़मीनी स्थितियों के आधार पर अलग-अलग हो सकती है।

एक लक्ष्य का पता चलने के बाद, गहराई गेज एलसीडी पर 5 सेकेंड के लिए या अगले लक्ष्य का पता चलने तक बना रहेगा।

जब किसी लक्ष्य का पता नहीं लगता, तो गहराई गेज आइकन और तीर बंद हो जाते हैं।

यहां गहराई गेज रीडिंग और US क्वार्टर के लिए अनुमानित लक्ष्य की गहराई का एक उदाहरण दिया गया है।



50 मिमी  
2"



100 मिमी  
4"



150 मिमी  
6"



200 मिमी  
8"



> 200 मिमी  
> 8"



ज्यादा खनिजयुक्त मिट्टी में गहराई गेज की सटीकता कम हो जाती है।

# लाइटिंग

## बैकलाइट

इक्विनॉक्स 700, 900 एलसीडी और कीपैड में कम रोशनी वाली स्थितियों में लक्ष्य पता लगाने के लिए बैकलाइट है।

हर बार डिटेक्टर चालू होने पर बैकलाइट डिफॉल्ट रूप से बंद हो जाएगी।

- इक्विनॉक्स 700 में 3 बैकलाइट लेवल सेटिंग्स हैं, ऑफ़, हाई और लो।
- इक्विनॉक्स 900 में 4 बैकलाइट लेवल सेटिंग्स हैं, ऑफ़, हाई, मीडियम और लो।



बैकलाइट के लगातार इस्तेमाल से, विशेष रूप से पूरी ब्राइटनेस पर, बैटरी के चलने के समय में कमी आएगी।

## बैकलाइट एडजस्ट करना

बैकलाइट सेटिंग्स (सबसे हाई से सबसे लो तक) के माध्यम से साइकल के लिए बैकलाइट बटन दबाएं। बैकलाइट चालू होने पर बैकलाइट संकेतक एलसीडी पर दिखाई देता है।



बैकलाइट बटन



बैकलाइट संकेतक

## फ़्लैशलाइट

इक्विनॉक्स 700 और 900 में कम उजाले वाली स्थितियों में लक्ष्य का पता लगाने के लिए फ़्लैशलाइट है।

हर बार डिटेक्टर चालू होने पर फ़्लैशलाइट डिफॉल्ट रूप से बंद हो जाएगी।



फ़्लैशलाइट के लगातार इस्तेमाल से बैटरी का रनटाइम कम हो जाएगा।

## फ़्लैशलाइट को चालू/बंद करना

बैकलाइट बटन को (2 सेकेंड) देर तक दबाएं।

फ़्लैशलाइट चालू होने पर फ़्लैशलाइट संकेतक एलसीडी पर दिखाई देता है।



बैकलाइट बटन



फ़्लैशलाइट सूचक

# वाइब्रेशन

इक्विनॉक्स 700 और 900 में एक वाइब्रेशन वाला फ्रीचर है जो डिटेक्टर हैंडल के ज़रिए स्पर्श प्रतिक्रिया प्रदान करता है।

वाइब्रेशन, तीव्रता में लक्ष्य संकेत शक्ति (पता लगाने और पिनपॉइंट दोनों के लिए) के अनुपात में अलग होती है।

वाइब्रेशन को टोन वॉल्यूम सेटिंग के ज़रिए अलग-अलग टोन रीजन को सौंपा गया है, जिससे आप यह तय कर सकते हैं कि किस प्रकार के लक्ष्य वाइब्रेशन की प्रतिक्रिया करते हैं।

- इक्विनॉक्स 700 के लिए, वाइब्रेशन को केवल लौह टोन रीजन [t1] के लिए चालू/बंद किया जा सकता है।
- इक्विनॉक्स 900 के लिए, प्रत्येक टोन रीजन के लिए वाइब्रेशन को चालू/बंद किया जा सकता है।

डिफॉल्ट रूप से, मास्टर वाइब्रेशन बंद है।

डिटेक्टर के बंद होने के बाद वाइब्रेशन सेटिंग को याद रखा जाएगा। अगर वाइब्रेशन चालू है, तो स्टार्ट-अप पर एक संक्षिप्त वाइब्रेशन पल्स होगा, और वाइब्रेशन आइकन एलसीडी पर प्रदर्शित होगा।

**i** इक्विनॉक्स 900 के उपयोगकर्ताओं के लिए, केवल टोन रीजन 1 [t1] के लिए वाइब्रेशन चालू करने का प्रयास करें, और t1 वॉल्यूम को 0 (बंद) पर सेट करें। यह आपको हाई ट्रेश स्थानों में लक्ष्य पता लगाने पर बार-बार/दोहराए जाने वाले संकेतों को सुनने के बजाय फेरस डिटेक्शन को 'महसूस' कराता है।

## मास्टर वाइब्रेशन को चालू/बंद करना

1. वॉल्यूम एडजस्ट सेटिंग को नेविगेट करें।



2. मास्टर वाइब्रेशन को चालू/बंद करने के लिए फ्रीक्वेंसी बटन दबाएं।



## टोन रीजन वाइब्रेशन को चालू/बंद करना

जब मास्टर वाइब्रेशन चालू होता है, तो एडजस्ट करने के लिए टोन रीजन वाइब्रेशन उपलब्ध हो जाता है।

जब मास्टर वाइब्रेशन पहली बार सक्षम किया जाता है, तो टोन रीजन वाइब्रेशन डिफॉल्ट रूप से t1 के लिए बंद और अन्य सभी टोन रीजनों के लिए चालू हो जाता है।

1. वॉल्यूम एडजस्ट सेटिंग को नेविगेट करने के लिए सेटिंग्स बटन दबाएं।



2. टोन वॉल्यूम एडवांस सेटिंग चुनने के लिए सेटिंग्स बटन को देर तक (2 सेकेंड) दबाएं।



3. आप जिस टोन रीजन के लिए वाइब्रेशन चालू/बंद करना चाहते हैं (केवल इक्विनॉक्स 900 के लिए) उस टोन रीजन में नेविगेट करने के लिए स्वीकार/अस्वीकार करें बटन दबाएं।



4. फ्रीक्वेंसी बटन दबाएं। यहां एक संक्षिप्त वाइब्रेशन पल्स होगा। यदि वाइब्रेशन चालू है, तो एलसीडी पर वाइब्रेशन आइकन दिखाई देगा।



**नोट:** जब वाइब्रेशन चालू होता है तो वाइब्रेशन आइकन डिटेक्ट स्क्रीन पर प्रदर्शित होता है, भले ही सभी टोन रीजन के लिए वाइब्रेशन बंद हो तब भी।

# उपयोगकर्ता प्रोफ़ाइल\*

इक्विनॉक्स 900 में कंट्रोल पॉड की तरफ एक उपयोगकर्ता प्रोफ़ाइल बटन है जो भविष्य में जल्द एक्सेस के लिए मौजूदा डिटेक्टर सेटिंग्स की एक कॉपी सेव कर लेता है।

उपयोगकर्ता प्रोफ़ाइल आपको डिटेक्टिंग सेटिंग्स के दो सेटों के बीच टॉगल करने का एक शीघ्र और आसान तरीका देता है - जो उपयोगकर्ता प्रोफ़ाइल, और अंतिम-उपयोग किए जाने वाले डिटेक्टर सेटिंग्स में सेव की गई हैं।

उपयोगकर्ता प्रोफ़ाइल के लिए डिफ़ॉल्ट सेटिंग्स पार्क मोड 1 की एक कॉपी हैं।

 उपयोगकर्ता आइकन एलसीडी पर दिखाई देता है जब उपयोगकर्ता प्रोफ़ाइल चालू होती है।

उपयोगकर्ता प्रोफ़ाइल के सक्रिय होने पर लोकल सेटिंग्स में किए गए कोई भी बदलाव स्वचालित रूप से सेव हो जाएंगे।

## एक उपयोगकर्ता प्रोफ़ाइल को सेव करें

1. डिटेक्टर को उन सेटिंग्स के लिए एडजस्ट करें जिन्हें आप सेव करना चाहते हैं।
2. सुनिश्चित करें कि आप डिटेक्ट स्क्रीन में हैं, सेटिंग्स मेन्यू में नहीं।
3. उपयोगकर्ता प्रोफ़ाइल बटन को तब तक दबाए रखें जब तक कि उपयोगकर्ता प्रोफ़ाइल आइकन फ़्लैश न करने लगे।



4. कन्फ़र्मेशन टोन के बाद बटन को छोड़ दें। उपयोगकर्ता प्रोफ़ाइल आइकन चालू रहेगा।

चरणों को दोहरा कर किसी भी समय उपयोगकर्ता प्रोफ़ाइल पर सेव करें।

## उपयोगकर्ता प्रोफ़ाइल को चालू/बंद करें

### चालू करें

उपयोगकर्ता प्रोफ़ाइल को चालू करने के लिए उपयोगकर्ता प्रोफ़ाइल बटन दबाएं।



### बंद करें

उपयोगकर्ता प्रोफ़ाइल को बंद करने के लिए, या तो उपयोगकर्ता प्रोफ़ाइल बटन या खोज मोड बटन दबाएं। सेटिंग्स पिछली बार इस्तेमाल की गई सर्च मोड सर्च प्रोफ़ाइल पर लौट जाएगी।

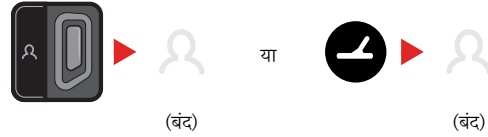

\* इक्विनॉक्स 900 केवल

# सेटिंग्स मेन्यू

---

# सेटिंग्स मेन्यू नेविगेशन

सेटिंग्स मेन्यू में डिटेक्टर से संबंधित एडजस्ट की जा सकने वाली सेटिंग्स होती हैं। आप इस मेन्यू के ज़रिए ऑडियो और अन्य डिटेक्टिंग सेटिंग्स बदल सकते हैं।

## सेटिंग्स मेन्यू नेविगेशन



सेटिंग्स मेन्यू को सेटिंग्स बटन दबाकर किसी भी स्क्रीन से एक्सेस किया जा सकता है।

सेटिंग्स बटन का हर बार दबाया जाना बाएं से दाएं दिशा में सेटिंग्स मेन्यू में अगली सेटिंग तक स्क्रॉल करेगा। आखिरी सेटिंग के बाद डिटेक्टर डिटेक्ट स्क्रीन पर लौट आता है। फिर से बाईं ओर से स्क्रॉल करना शुरू करने के लिए सेटिंग्स बटन को दोबारा दबाएं।

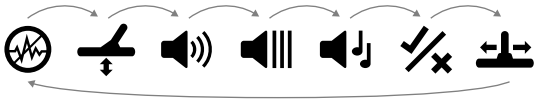

डिटेक्ट स्क्रीन पर वापस जाने के लिए सेटिंग्स मेन्यू से या तो सर्च मोड बटन या पिनपॉइंट/डिटेक्ट बटन दबाएं।

सेटिंग्स मेन्यू पिछली बार एक्सेस की गई सेटिंग को याद रखता है और अगली बार सेटिंग्स बटन दबाए जाने पर उस सेटिंग पर वापस आ जाएगा।

## एडवांस सेटिंग्स को एक्सेस करना

1. एडवांस सेटिंग वाली किसी भी टॉप लेवल की सेटिंग में नेविगेट करने के लिए सेटिंग्स बटन दबाएं।
2. आइकन के नीचे एक लाइन द्वारा इंगित एडवांस सेटिंग को चुनने के लिए सेटिंग्स बटन को देर तक (2 सेकेंड) दबाएं।



2 सेकेंड

3. टॉप लेवल की सेटिंग पर लौटने के लिए, सेटिंग्स बटन को देर तक (2 सेकेंड) दबाएं।

सेटिंग्स मेन्यू याद रखता है कि क्या कोई एडवांस सेटिंग पिछली बार एक्सेस की गई थी और अगली बार सेटिंग्स बटन दबाए जाने पर आपको उस सेटिंग पर लौटा देगा।



# नाइज़ कैंसिल



बिजली की लाइनों, बिजली के उपकरणों या पास में चल रहे अन्य डिटेक्टरों से बिजली के हस्तक्षेप के कारण डिटेक्टर शोर कर सकते हैं। डिटेक्टर इस हस्तक्षेप को असंगत, अनियमित पहचान के रूप में व्यक्त करता है।

नाइज़ कैंसिल करने की सेटिंग आपको नाइज़ कैंसिल वाले चैनल को बदलने की अनुमति देती है। यह शोर के स्रोत के प्रति कम प्रतिक्रियाशील होने के लिए डिटेक्टर संचारित फ्रीक्वेंसी को थोड़ा बदल देता है।

नाइज़ कैंसिल श्रव्य पहचान शोर स्तर और सटीक प्रदर्शन दोनों को प्रभावित करता है।

नाइज़ कैंसिल एडजस्टमेंट लोकल है; इस सेटिंग में बदलाव से केवल मौजूदा सर्च मोड सर्च प्रोफाइल प्रभावित होती है।

नाइज़ कैंसिल सेटिंग में -9 से 9 की रेंज वाले 19 चैनल हैं। इसमें सभी खोज मोड के लिए डिफॉल्ट सेटिंग 0 [शून्य] है।



नाइज़ कैंसिल करें [पृष्ठ 25] जब हर बार फ्रीक्वेंसी बदल जाती है।



ऑटो सुझाई गई नाइज़ कैंसिल करने की विधि है।

## ऑटो नाइज़ कैंसिल

ऑटो नाइज़ कैंसिल स्वचालित रूप से प्रत्येक फ्रीक्वेंसी चैनल को स्कैन करता है और सुनता है और फिर कम से कम हस्तक्षेप वाले चैनल का चयन करता है।

1. कॉइल को स्थिर और ज़मीन से दूर रखें।

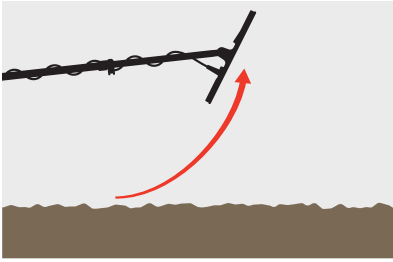

2. नाइज़ कैंसिल सेटिंग को नेविगेट करने के लिए सेटिंग्स बटन दबाएं।



3. ऑटो नाइज़ कैंसिल करने की प्रक्रिया शुरू करने के लिए स्वीकार/अस्वीकार करें बटन दबाएं। इक्विनॉक्स 700 में माइनस [-] या प्लस [+] बटन दबाकर ऑटो नाइज़ कैंसिल भी शुरू किया जा सकता है।



4. ऑटो नाइज़ कैंसिल प्रगति को डिस्क्रिमिनेशन स्केल पर और आरोही टोन की एक श्रृंखला द्वारा दर्शाया गया है।

जब यह प्रक्रिया (लगभग 5 सेकेंड के बाद) पूरी हो जाती है, स्वचालित रूप से चुना गया चैनल लक्ष्य आईडी डिस्प्ले पर दिखाई देता है, और तीन कन्फर्मेशन टोन होते हैं।



**नोट:** जबकि ऑटो नाइज़ कैंसिल कई मानदंडों के आधार पर 'सबसे शांत' चैनल का चयन करता है, चुने गए चैनल में अभी भी कुछ श्रव्य शोर हो सकता है।

शोर को और कम करने का प्रयास करने के लिए, संवेदनशीलता को एडजस्ट करने पर विचार करें।

## मैन्युअल नाइज़ कैंसिल\*

नाइज़ कैंसिल को मैन्युअल रूप से सेट करने से आप कम से कम हस्तक्षेप वाले चैनल को चुनने के लिए हर एक चैनल को सुन सकते हैं। यह अन्य डिटेक्टरों के निकट या बहुत सारे विद्युत हस्तक्षेप वाले स्थानों में पता लगाने के लिए उपयोगी हो सकता है।

1. कॉइल को स्थिर और ज़मीन से दूर रखें।

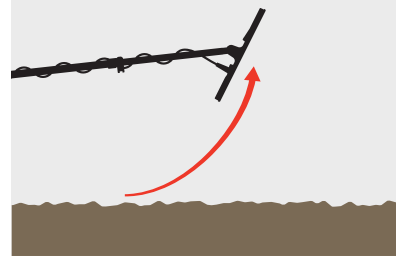

2. नाइज़ कैंसिल सेटिंग को नेविगेट करने के लिए सेटिंग्स बटन दबाएं।



3. चैनल को एडजस्ट करने के लिए माइनस [-] या प्लस [+] बटन दबाएं।



चैनल को लक्ष्य आईडी डिस्प्ले पर दिखाया गया है। हस्तक्षेप स्तरों को रोकें और सुनें - इस प्रक्रिया के दौरान डिटेक्टर को स्थिर रखें।

4. तब तक जारी रखें जब तक कि आप कम से कम हस्तक्षेप वाला चैनल नहीं चुन लेते।

\* इक्विनॉक्स 900 केवल

# ग्राउंड बैलेंस



ग्राउंड बैलेंस सेटिंग डिटेक्टर को स्थानीय ज़मीन पर कैलिब्रेट करती है ताकि खनिजकरण के कारण होने वाले झूठे संकेतों को खत्म किया जा सके।

ग्राउंड बैलेंस सेटिंग की रेंज -9 से 99 तक होती है, जिसमें सभी पार्क, फ़ील्ड और बीच मोड सर्च प्रोफ़ाइल के लिए डिफ़ॉल्ट 0 [शून्य] होता है।

ट्रैकिंग ग्राउंड बैलेंस गोल्ड\* मोड के लिए सुझाई गई और डिफ़ॉल्ट ग्राउंड बैलेंस विधि है।

ग्राउंड बैलेंस एडजस्ट लोकल है; इस सेटिंग में बदलाव से केवल मौजूदा खोज मोड खोज प्रोफ़ाइल प्रभावित होती है।



पार्क, फ़ील्ड और बीच मोड के लिए 0 [शून्य] की डिफ़ॉल्ट ग्राउंड बैलेंस सेटिंग सुझाई जाती है क्योंकि इन स्थानों में आम तौर पर स्वर्ण-क्षेत्रों की तुलना में कम खनिज होता है।

हालांकि, अगर ज़मीन कई शोर संकेत पैदा कर रही है (और/या संवेदनशीलता स्तर बहुत कम सेट है), तो ऑटो ग्राउंड बैलेंस का इस्तेमाल करने का सुझाव दिया जाता है।

यदि ऑटो ग्राउंड बैलेंस प्रक्रिया ग्राउंड शोर को बहुत कम नहीं करती है (उच्च खनिजयुक्त भूमि या उच्च नमक स्तर के कारण), तो मानक ऊपर और नीचे की गति के बजाय, कॉइल को एक तरफ से दूसरी तरफ झाड़ कर ऑटो ग्राउंड बैलेंस प्रक्रिया को दोहराएं।

## ऑटो ग्राउंड बैलेंस

ऑटो ग्राउंड बैलेंस स्वचालित रूप से सबसे सही ग्राउंड बैलेंस सेटिंग तय करता है, हालांकि यह प्रक्रिया उपयोगकर्ता द्वारा शुरू की जानी चाहिए।

ऑटो ग्राउंड बैलेंस का इस्तेमाल करना सुझाई गई ग्राउंड बैलेंस विधि है।

1. ग्राउंड बैलेंस सेटिंग में नेविगेट करने के लिए सेटिंग्स बटन दबाएं।



2. ऑटो ग्राउंड बैलेंस प्रक्रिया के दौरान स्वीकार/अस्वीकार करें बटन दबाए रखें।

एलसीडी पर ट्रैकिंग ग्राउंड बैलेंस आइकन तेज़ी से चमकने लगेगा।



(फ्लैशिंग)

3. किसी भी बगैर लक्ष्य वाले साफ मिट्टी के टुकड़े पर बार-बार कॉइल को ऊपर और नीचे उठाएं। लक्ष्य आईडी डिस्प्ले पर गतिशील रूप से ग्राउंड बैलेंस नंबर को अपडेट करते हुए देखें, क्योंकि ग्राउंड की प्रतिक्रिया में ऑडियो कम हो जाती है।

प्रतिक्रिया स्थिर हो जाएगी जब लक्ष्य आईडी डिस्प्ले में वैल्यू एक संख्या पर सेट हो जाती है, और श्रव्य प्रतिक्रिया कम हो जाती है।

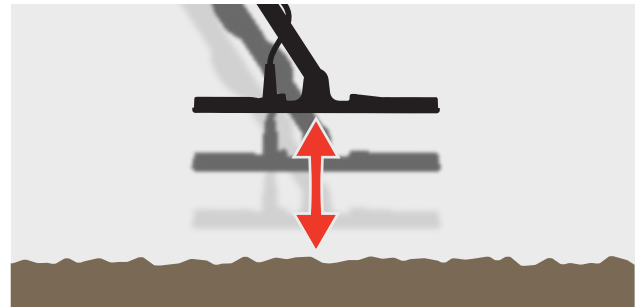

4. स्वीकार/अस्वीकार करें बटन छोड़ें।

\* इक्विनाक्स 900 केवल

# ग्राउंड बैलेंस (जारी)

## मैन्युअल ग्राउंड बैलेंस

ग्राउंड सिग्नल की न्यूनतम मात्रा मौजूद होने तक ग्राउंड बैलेंस को मैन्युअल रूप से एडजस्ट किया जा सकता है।

1. ग्राउंड बैलेंस सेटिंग में नेविगेट करने के लिए सेटिंग्स बटन दबाएं।



2. किसी भी बगैर लक्ष्य वाले साफ मिट्टी के टुकड़े पर बार-बार कॉइल को ऊपर और नीचे उठाएं।

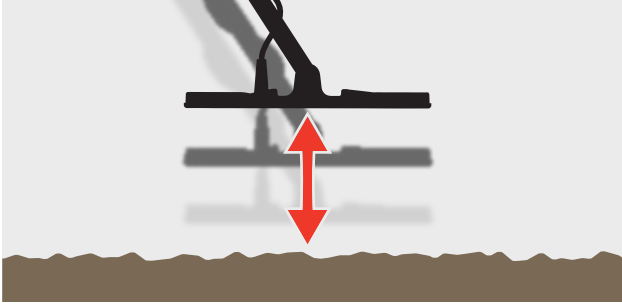

ग्राउंड बैलेंस के परिणाम को व्यक्त करने के लिए ऑडियो प्रतिक्रिया सुनें; एक कम टोन इंगित करता है कि आपको ग्राउंड बैलेंस वैल्यू बढ़ानी चाहिए और एक उच्च टोन इंगित करता है कि आपको ये कम करनी चाहिए।

3. ग्राउंड बैलेंस वैल्यू को मैन्युअल रूप से बदलने के लिए माइनस [-] और प्लस [+] बटन दबाएं जब तक कि ग्राउंड सिग्नल की न्यूनतम मात्रा सुनाई न दे। मैन्युअल ग्राउंड बैलेंस वैल्यू लक्ष्य आईडी डिस्प्ले पर दिखाई गई है।



## ट्रैकिंग ग्राउंड बैलेंस

जब ट्रैकिंग ग्राउंड बैलेंस सक्रिय होता है, तो पता लगाने के दौरान डिटेक्टर लगातार ग्राउंड बैलेंस को स्वचालित रूप से एडजस्ट करता है। यह सुनिश्चित करता है कि ग्राउंड बैलेंस हमेशा सही तरीके से सेट हो।



ट्रैकिंग ग्राउंड बैलेंस गोल्ड\* मोड के लिए डिफॉल्ट और सुझाई गई विधि है।

बीच पर पानी के नीचे बीच मोड 2 का इस्तेमाल करते समय भी ट्रैकिंग ग्राउंड बैलेंस उपयोगी हो सकता है।

1. ग्राउंड बैलेंस सेटिंग में नेविगेट करने के लिए सेटिंग्स बटन दबाएं।



2. ट्रैकिंग ग्राउंड बैलेंस को चालू/बंद टॉगल करने के लिए स्वीकार/अस्वीकार करें बटन दबाएं।



जब ट्रैकिंग ग्राउंड बैलेंस चालू होता है, तो ट्रैकिंग इंडिकेटर एलसीडी पर दिखाई देगा, और बैकग्राउंड में ग्राउंड बैलेंस अपने आप ट्रैक हो जाएगा।

\* इक्विनाक्स 900 केवल

# वॉल्यूम एडजस्ट



वॉल्यूम एडजस्टमेंट पहचान संकेतों, थ्रेसहोल्ड टोन और कन्फर्मेशन टोन सहित सभी डिटेक्टर ऑडियो की प्रबलता को बदल देता है।

वॉल्यूम एडजस्टमेंट बदलाव ग्लोबल हैं।

वॉल्यूम एडजस्ट सेटिंग में 20 की डिफॉल्ट सेटिंग के साथ 0 (बंद/म्यूट) से 25 तक की सीमा होती है।

## वॉल्यूम एडजस्ट करें

1. वॉल्यूम एडजस्ट सेटिंग को नेविगेट करने के लिए सेटिंग्स बटन दबाएं।



2. वॉल्यूम कम करने या बढ़ाने के लिए माइनस [-] या प्लस [+] बटन का इस्तेमाल करें, यह सुनिश्चित करते हुए कि तेज़ सिग्नल (करीब या बड़े लक्ष्य) आपके कानों को कोई नुकसान न पहुंचाए।



# टोन वॉल्यूम (एडवांस सेटिंग)



टोन वॉल्यूम सेटिंग आपको प्रत्येक टोन रीजन के लिए एक अलग वॉल्यूम स्तर सेट करने की अनुमति देती है। लोहे से प्रभावित स्थानों में पता लगाने के दौरान यह एक उपयोगी फ़ीचर है।

टोन वॉल्यूम एडजस्टमेंट लोकल है; इस सेटिंग में बदलाव से केवल मौजूदा सर्च मोड सर्च प्रोफाइल प्रभावित होती है।

टोन वॉल्यूम सेटिंग में गैर-लौह टोन के लिए डिफॉल्ट सेटिंग 25 है, और चयनित खोज मोड के आधार पर लोहे के टोन के लिए एक कम वॉल्यूम है।



गोल्ड\* मोड के लिए टोन वॉल्यूम उपलब्ध नहीं है, या जब लक्ष्य टोन 1 टोन पर सेट है।

अधिकतम 5 टोन रीजन तक, टोन रीजन की संख्या लक्ष्य टोन सेटिंग द्वारा निर्धारित की जाती है। अधिक जानकारी के लिए "लक्ष्य टोन की संख्या बदलें" पेज पर 33 पढ़ें

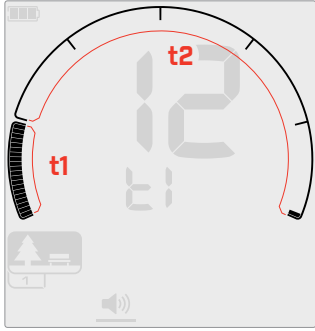

टोन रीजन 1 (t1) के लिए टोन वॉल्यूम एडजस्टमेंट स्क्रीन जब लक्ष्य टोन 2 पर सेट हो। डिस्क्रीमिनेशन स्केल को 2 रीजन में विभाजित किया गया है।

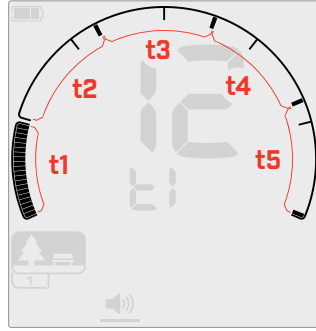

टोन रीजन 1 (t1) के लिए टोन वॉल्यूम एडजस्टमेंट स्क्रीन जब लक्ष्य टोन 5 पर सेट हो। डिस्क्रीमिनेशन स्केल को 5 रीजन में विभाजित किया गया है।

## टोन वॉल्यूम एडजस्ट करें



टोन वॉल्यूम एडजस्ट करने से पहले, अपनी पसंदीदा लक्ष्य टोन सेटिंग चुनें। [पृष्ठ 33]

ऐसा इसलिए है क्योंकि टोन वॉल्यूम में बदलाव केवल सक्रिय लक्ष्य टोन सेटिंग पर लागू होते हैं।



**नोट:** इक्विनाक्स 700 पर केवल फ़ेरस टोन (t1) को एडजस्ट किया जा सकता है।

1. वॉल्यूम एडजस्ट सेटिंग को नेविगेट करने के लिए सेटिंग्स बटन दबाएं।



2. टोन वॉल्यूम एडवांस सेटिंग चुनने के लिए सेटिंग्स बटन को देर तक (2 सेकेंड) दबाएं।



(2 सेकेंड)

3. फ्रीक्वेंसी डिस्प्ले उस टोन रीजन को इंगित करेगा जो मौजूदा समय में चुना गया है (जैसे t1) और डिस्क्रीमिनेशन स्केल पर टोन रीजन सेगमेंट चालू होंगे।

चयनित टोन रीजन की वॉल्यूम को एडजस्ट करने के लिए माइनस [-] या प्लस [+] बटन दबाएं।



4. अगले टोन रीजन में आगे बढ़ने के लिए स्वीकार/अस्वीकार करें बटन को फिर से दबाएं।

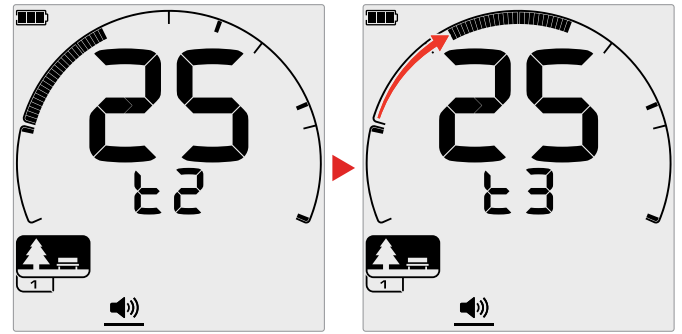

5. इसे तब तक दोहराएं जब तक सभी टोन रीजन एडजस्ट नहीं हो जाते।



कचरे या लोहे से प्रभावित स्थानों में, लौह की टोन रीजन की टोन वॉल्यूम को केवल सुनने लायक होने के लिए सेट करें, और फिर अपने पसंदीदा लक्ष्यों को प्रदर्शित करने के लिए टोन रीजन की वॉल्यूम बढ़ाएं।

इस तरह, आप सुन सकते हैं कि कितना लौह कचरा खोजा जा रहा है। अगर आपको बहुत अधिक लौह कचरा सुनाई देता है, तो बिलकुल धीरे-धीरे पता लगाएं ताकि आप मनचाहे लक्ष्यों से चूक न जाएं। अगर आपको बहुत कम लौह कचरा सुनाई देता है, तो इसे आप अधिक तेज़ी से पता लगा सकते हैं।

\* इक्विनाक्स केवल

# श्रेसहोल्ड लेवल



श्रेसहोल्ड टोन एक स्थिर बैकग्राउंड ध्वनि है जो लक्ष्य की धीमी प्रतिक्रियाओं को सुनने के लिए उपयोगी है।

गोल्ड\* मोड के लिए एक अलग सेटिंग के साथ, श्रेसहोल्ड लेवल के बदलाव प्लोबल हैं।

श्रेसहोल्ड लेवल सेटिंग की रेंज 0 से 25 तक होती है।

डिफॉल्ट पार्क/फ्रील्ड /बीच मोड श्रेसहोल्ड लेवल 0 (बंद) है। डिफॉल्ट गोल्ड\* मोड श्रेसहोल्ड लेवल 12 है।

## श्रेसहोल्ड लेवल को एडजस्ट करें

1. श्रेसहोल्ड लेवल सेटिंग को नेविगेट करने के लिए सेटिंग्स बटन दबाएं।



2. श्रेसहोल्ड लेवल को एडजस्ट करने के लिए माइनस [-] या प्लस [+] बटन का इस्तेमाल करें। एडजस्टमेंट तुरंत प्रभावी होता है, इसलिए अपना पसंदीदा लेवल चुनने के लिए ऑडियो सुनें।



इक्विनाक्स 900 में, श्रेसहोल्ड पिच एडवांस सेटिंग के माध्यम से श्रेसहोल्ड टोन की पिच को हाई या लो पर सेट किया जा सकता है। [पृष्ठ 32]

## 'संदर्भ' श्रेसहोल्ड टोन

पार्क, फ्रील्ड और बीच मोड सरलीकृत 'संदर्भ' श्रेसहोल्ड टोन का इस्तेमाल करते हैं। 'टू' श्रेसहोल्ड टोन के विपरीत जो गोल्ड\* मोड द्वारा इस्तेमाल की जाती है, 'संदर्भ' श्रेसहोल्ड एक सरल निरंतर बैकग्राउंड टोन है जो अस्वीकृत लक्ष्य आईडी का पता लगाने पर ब्लैक हो जाती है।

संदर्भ श्रेसहोल्ड के बिना, एक अस्वीकृत लक्ष्य खोज मौन होगी, और आपको लक्ष्य के मौजूद होने के बारे में पता नहीं चलेगा।

विशिष्ट खजाने का पता लगाने वाले स्थानों के लिए जहां जमीन में अक्सर बड़ी मात्रा में कचरा होता है, लगातार ऑडियो ब्लैकिंग मुश्किल हो सकती है, इसलिए 0 (ऑफ) की श्रेसहोल्ड लेवल सेटिंग को इस्तेमाल करने का सुझाव दिया जाता है जब तक कि आप ऑडियो ब्लैकिंग नहीं सुनना चाहते हो।

## संदर्भ श्रेसहोल्ड ब्लैकिंग

जब एक अस्वीकृत आईडी का पता चलता है, तो श्रेसहोल्ड टोन 'ब्लैक' (मौन हो जाता है) यह इंगित करने के लिए कि एक अस्वीकृत लक्ष्य कॉइल के नीचे है।

यदि श्रेसहोल्ड लेवल 0 (ऑफ) पर सेट है, तो आपको अस्वीकृत आईडी के ब्लैक (खाली) होने की आवाज़ नहीं सुनाई देगी।

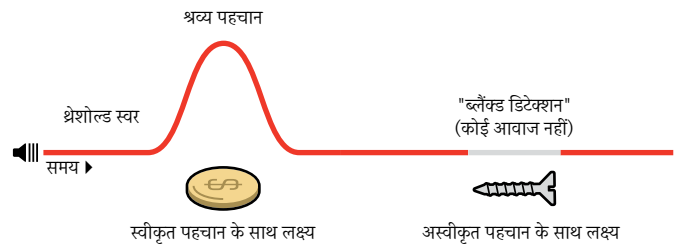

\* इक्विनाक्स 900 केवल

# श्रेसहोल्ड लेवल (जारी)

## 'टू' श्रेसहोल्ड टोन

गोल्ड\* मोड में होने पर 'टू' श्रेसहोल्ड टोन का प्रयोग किया जाता है और यह विशेष रूप से छोटी सोने की डली का पता लगाने के लिए उपयुक्त होता है।

पार्क, फ्रील्ड और बीच मोड द्वारा उपयोग किए जाने वाले सरलीकृत 'संदर्भ' श्रेसहोल्ड टोन के विपरीत, 'टू' श्रेसहोल्ड एक सतत बैकग्राउंड टोन है जिसे धीमे संकेतों की श्रव्यता में सुधार करने के लिए एडजस्ट किया जा सकता है और यह लक्ष्य संकेत शक्ति और संरचना के आधार पर वॉल्यूम में बदलाव के ज़रिए अधिक लक्ष्य जानकारी देता है।

'टू' श्रेसहोल्ड शोर वाली मिट्टी में धीमे सोने के संकेतों पर ज़ोर देता है। लक्ष्य ऑडियो प्रतिक्रिया का अधिक नियंत्रण श्रेसहोल्ड लेवल और वॉल्यूम एडजस्ट सेटिंग्स को एक साथ एडजस्ट करके प्राप्त किया जा सकता है।

## बहुत लो

अगर श्रेसहोल्ड लेवल बहुत कम है, तो छोटे या गहरे लक्ष्य के कारण होने वाली मामूली भिन्नता सुनने के लिए पर्याप्त नहीं हो सकती है। ध्वनि स्तर से नीचे के स्तर पर एडजस्ट करने से इसका शांत संचालन सुनिश्चित होगा लेकिन ये छोटे या गहरे गड़े लक्ष्यों से ऑडियो प्रतिक्रिया को छिपा सकता है।

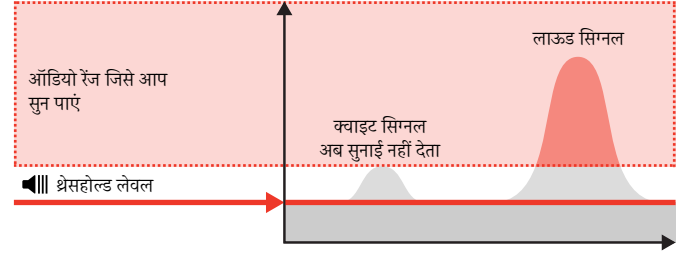

## बहुत हाई

यदि श्रेसहोल्ड लेवल बहुत हाई है, तो श्रेसहोल्ड गुंजन पर धीमे लक्ष्य सुनना मुश्किल होगा।

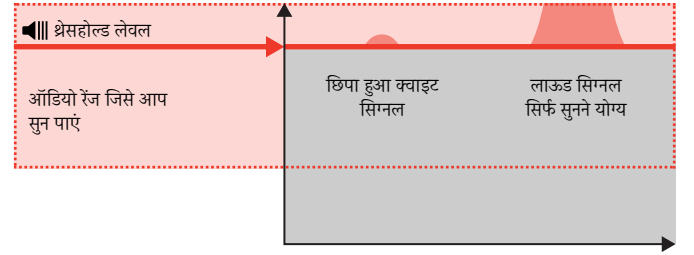

## बस सही

श्रेसहोल्ड लेवल को एक धीमी श्रव्य गुंजन पर एडजस्ट करें। यह संकेत प्रतिक्रिया में भिन्नता पर ज़ोर देगा जो लक्ष्य की मौजूदगी का संकेत दे सकता है। अगर मिट्टी की स्थिति बदलती है, तो श्रेसहोल्ड लेवल को और एडजस्ट करने की आवश्यकता हो सकती है।

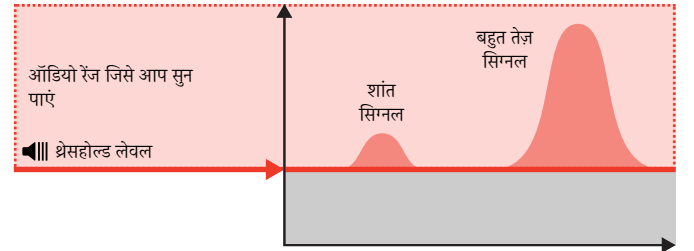

\* इक्विनाक्स 900 केवल

# श्रेसहोल्ड पिच\* (एडवांस सेटिंग)



यह इक्विनाक्स 900 एडवांस सेटिंग आपको श्रेसहोल्ड टोन को उच्च या निम्न पिच में सेट करने की अनुमति देती है। खुद के सुनने के लिए लेवल को सबसे अच्छी पिच पर सेट करें।

गोल्ड\* मोड के लिए एक अलग सेटिंग के साथ श्रेसहोल्ड पिच के बदलाव ग्लोबल हैं।

श्रेसहोल्ड पिच सेटिंग की रेंज 1 से 25 तक होती है।

डिफॉल्ट पार्क/फ्रील्ड /बीच मोड श्रेसहोल्ड पिच 4 है। डिफॉल्ट गोल्ड\* मोड श्रेसहोल्ड पिच 11 है।

## श्रेसहोल्ड पिच एडजस्ट करें

1. श्रेसहोल्ड लेवल सेटिंग को नेविगेट करने के लिए सेटिंग्स बटन दबाएं।



2. श्रेसहोल्ड पिच एडवांस सेटिंग का चयन करने के लिए सेटिंग्स बटन को देर तक (2 सेकेंड) दबाएं। 'Pt' फ्रीक्वेंसी डिस्प्ले पर दिखाई देगा।



(2 सेकेंड)

3. श्रेसहोल्ड टोन को उच्च पिच पर सेट करने के लिए प्लस [+] बटन दबाएं। श्रेसहोल्ड टोन को कम पिच पर सेट करने के लिए माइनस [-] बटन दबाएं। कोई भी एडजस्टमेंट अपने आप सेव हो जाता है।

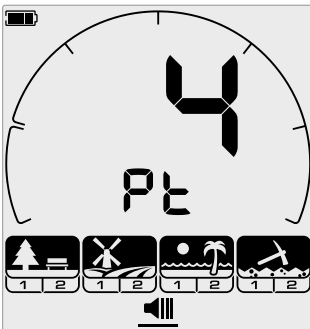

श्रेसहोल्ड पिच एडजस्टमेंट स्क्रीन।

\* इक्विनाक्स 900 केवल



# लक्ष्य टोन



लक्ष्य टोन सेटिंग विभिन्न प्रकार के लक्ष्यों के लिए आपके द्वारा सुने जाने वाले विभिन्न टोन की संख्या और एडवांस सेटिंग्स के लिए एडजस्ट किए जा सकने वाले टोन रीजन की संख्या को

नियंत्रित करती है।

लक्ष्य टोन आपको लक्ष्य आईडी रेंज को अलग-अलग टोन रीजन में विभाजित करने की अनुमति देता है। इसलिए, आप अधिक या कम लक्ष्य जानकारी सुन सकते हैं।

लक्ष्य टोन सेटिंग के लिए 1, 2, 5, सभी टोन [At] और गहराई [dP] के विकल्प हैं।



गोल्ड\* मोड की लक्ष्य टोन सेटिंग केवल 1 है, और इसे बदला नहीं जा सकता है।

लक्ष्य टोन का एडजस्टमेंट लोकल है; इस सेटिंग में बदलाव से केवल मौजूदा खोज मोड खोज प्रोफाइल प्रभावित होती है।

## एक लक्ष्य टोन सेटिंग चुनना

### 1 टोन

लक्ष्य प्रतिक्रियाएं लक्ष्य आईडी की परवाह किए बिना एक ही समान पिच की लंबी और छोटी बीप देती हैं।

### 2 और 5 टोन

लक्ष्य प्रतिक्रियाएं अपने लक्ष्य आईडी के आधार पर 2 या 5 अलग-अलग पिचों में लंबी और छोटी बीप देती हैं।

### सभी टोन (पर)

लक्ष्य प्रतिक्रियाएं प्रत्येक लक्ष्य आईडी के लिए एक अलग पिच के साथ लंबी और छोटी बीप देती हैं।

### गहराई (डीपी)

लक्ष्य प्रतिक्रियाएं पिच और वॉल्यूम में भिन्न होती हैं जो लक्ष्य सिग्नल की शक्ति के समानुपाती होती हैं। लक्ष्य सिग्नल की शक्ति के अनुपात में सभी लक्ष्य वॉल्यूम में वृद्धि करते हैं, इसलिए बड़े या उथले लक्ष्य छोटे या गहरे लक्ष्यों की तुलना में जोर से आवाज़ करेंगे।

प्रवाहकीय लक्ष्य पिच में बढ़ते हैं, और लौह लक्ष्यों में लगातार कम पिच होती है।

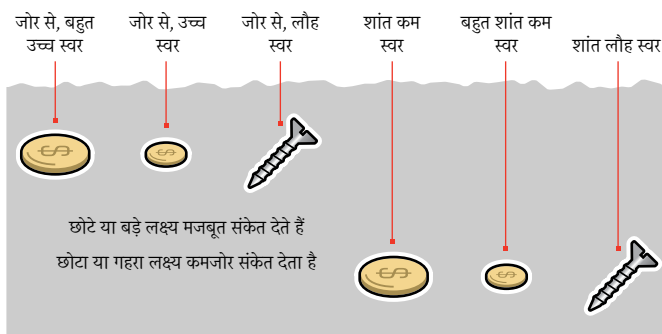

\* इक्विक्स 900 केवल

## लक्ष्य टोन की संख्या बदलें

1. लक्ष्य टोन को नेविगेट करने के लिए सेटिंग्स बटन दबाएं।



2. नई लक्ष्य टोन सेटिंग को चुनने के लिए माइनस [-] और प्लस [+] बटन का इस्तेमाल करें।



सेटिंग को लक्ष्य आईडी नंबर पर दर्शाया गया है।



1 टोन      2 टोन      5 टोन      सभी टोन (पर)      गहराई (डीपी)

## लक्ष्य टोन निर्भरता

जब लक्ष्य टोन सेटिंग बदली जाती है, तो नीचे दी गई एडवांस सेटिंग्स के विकल्प भी बदल जाते हैं:

- टोन वॉल्यूम
- टोन पिच
- टोन ब्रेक

इस कारण से, टोन वॉल्यूम, टोन पिच, और टोन ब्रेक सेटिंग्स को एडजस्ट करना शुरू करने से पहले अपनी लक्ष्य टोन सेटिंग चुनें।

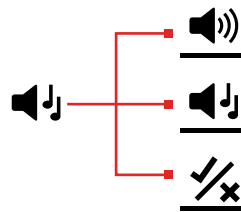

# टोन पिच (एडवांस सेटिंग)



यह एडवांस सेटिंग आपको विशिष्ट प्रकार के लक्ष्यों के लिए लक्ष्य प्रतिक्रियाओं की पिच एडजस्ट करने देती है। इससे आपके पसंदीदा लक्ष्यों को सुनना आसान हो जाता है।

प्रत्येक टोन रीजन की पिच को एडजस्ट किया जा सकता है। यह समान लक्ष्य आईडी वाले सामान्य लक्ष्यों के बीच अंतर करने में मददगार हो सकता है।

टोन पिच सेटिंग की सीमा 1 से 25 तक होती है।

टोन पिच एडजस्टमेंट लोकल है; इस एडवांस सेटिंग में बदलावों से केवल मौजूदा सर्च मोड प्रोफाइल प्रभावित होती है।

इक्विनाक्स 700 में केवल पहली टोन पिच को एडजस्ट किया जा सकता है। इक्विनाक्स 900 में सभी टोन पिचों को एडजस्ट किया जा सकता है।

**i** टोन पिच गोल्ड\* मोड के लिए उपलब्ध नहीं है, या जब चयनित सर्च मोड गहराई (dP) लक्ष्य टोन सेटिंग का इस्तेमाल करता है।

**i** टोन पिच को एडजस्ट करने से पहले, अपनी पसंदीदा लक्ष्य टोन सेटिंग चुनें। [पृष्ठ 33]

इसका कारण यह है कि टोन पिच में परिवर्तन केवल सक्रिय लक्ष्य टोन सेटिंग पर लागू होते हैं।

## टोन पिच एडजस्ट करें – 1, 2, या 5 टोन

1. लक्ष्य टोन सेटिंग को नेविगेट करने के लिए सेटिंग्स बटन दबाएं।



2. टोन पिच एडवांस सेटिंग चुनने के लिए सेटिंग्स बटन को लंबे समय (2 सेकेंड) तक दबाएं।



3. फ्रीक्वेंसी डिस्प्ले उस टोन रीजन को इंगित करेगा जो मौजूदा समय में चुना गया है (जैसे t1) और डिस्क्रीमिनेशन स्केल पर टोन रीजन सेगमेंट चालू होंगे। चयनित टोन रीजन की वॉल्यूम को एडजस्ट करने के लिए माइनस [-] या प्लस [+] बटन दबाएं।

लक्ष्य टोन को उच्च पिच पर सेट करने के लिए प्लस [+] दबाएं। लक्ष्य टोन को निम्न पिच पर सेट करने के लिए माइनस [-] दबाएं।



4. अगले टोन रीजन (यानी t2) के पिच को एडजस्ट करने के लिए आगे बढ़ने के लिए, स्वीकार/अस्वीकार करें बटन दबाएं।

**नोट:** यदि लक्ष्य टोन सेटिंग 1 पर सेट है, तो केवल 1 टोन रीजन [t1] होगा।

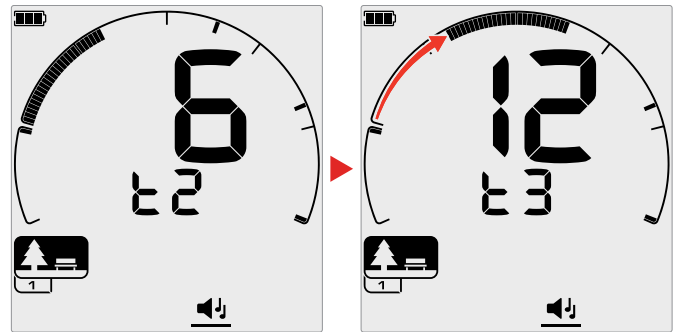

\* इक्विनाक्स 900 केवल

# टोन पिच (एडवांस सेटिंग) (जारी)

## टोन पिच एडजस्ट करें - सभी टोन

जब सभी टोन [At] चयनित लक्ष्य टोन सेटिंग होती है, तो टोन पिच एडवांस सेटिंग 2-टोन सेटिंग के समान व्यवहार करती है - हालांकि प्रत्येक क्षेत्र में सभी लक्ष्य सेट पिच पर खेलने के बजाय, यह वैल्यू उस क्षेत्र में पहले आईडी के लिए पिच सेट करता है। फिर अन्य आईडी के लिए पिचें बढ़ जाती हैं।

- लौह क्षेत्र की पिच की सीमा 50 हर्ट्ज़ होती है।
- गैर-लौह क्षेत्र की पिच की सीमा 500 हर्ट्ज़ होती है।

आप लौह से गैर-लौह लक्ष्य तक पिचों की एक निरंतर श्रृंखला बनाने के लिए शुरुआती बिंदुओं को कॉन्फ़िगर कर सकते हैं, या आप लौह और गैर-लौह लक्ष्यों के बीच बेहतर अंतर करने के लिए एक पिच गैप बना सकते हैं।

उदाहरणों से पता चलता है कि कैसे एक पिच गैप जोड़ने से लौह और गैर-लौह के बीच स्पष्ट अंतर सुनना आसान हो जाता है।

### डिफ़ॉल्ट टोन पिच गैप

[1, 20]

लौह लक्ष्य बहुत कम पिच वाले होंगे। गैर-लौह लक्ष्य एक समान लक्ष्य आईडी वाले लौह लक्ष्य की तुलना में स्पष्ट रूप से उच्च-पिच ध्वनि पैदा करेंगे।



### अधिकतम टोन पिच गैप

[1, 25]

लौह और गैर-लौह लक्ष्यों के बीच पिच में बड़ा अंतर बहुत आसान अंतर देता है।

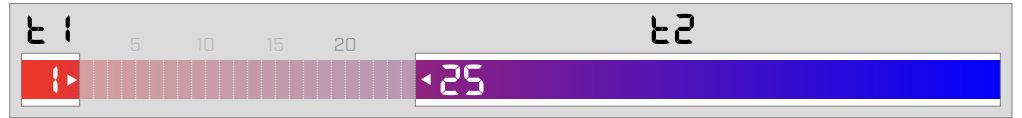

### स्मॉल टोन पिच गैप

[11, 12]

लौह और गैर-लौह लक्ष्यों के बीच पिच में कोई स्पष्ट अंतर नहीं है। वे अकेले ऑडियो से अलग नहीं हो सकते हैं।

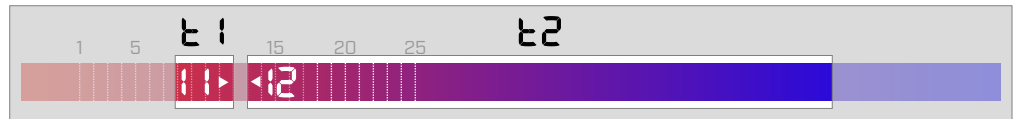

# स्वीकार करें/अस्वीकार करें



विशिष्ट लक्ष्य प्रकारों का पता लगाने या उन्हें अनदेखा करने के लिए आप अपने खुद के डिस्क्रिमिनेशन पैटर्न बना सकते हैं, ताकि आप अधिक खज़ाना और कम कचरा खोद सकें।

लक्ष्य को लक्ष्य आईडी नंबर और डिस्क्रिमिनेशन स्केल पर एक अलग सेगमेंट दोनों द्वारा दर्शाया जाता है। [पृष्ठ 57] लक्ष्य आईडी सेगमेंट को लक्ष्य का पता लगाने (स्वीकार करने) या अनदेखा (अस्वीकार) करने के लिए चालू/बंद किया जा सकता है। सभी लक्ष्य आईडी जो चालू हैं स्वीकार की जाएंगी और सभी लक्ष्य आईडी जो बंद हैं उन्हें अस्वीकार कर दिया जाएगा।

स्वीकृत और अस्वीकृत सेगमेंट के संयोजन को डिस्क्रिमिनेशन पैटर्न कहा जाता है।

डिस्क्रिमिनेशन स्केल की रेंज -19 से 99 तक होती है।

डिस्क्रिमिनेशन पैटर्न लोकल हैं, केवल मौजूदा खोज मोड प्रोफ़ाइल डिस्क्रिमिनेशन पैटर्न बदला जाएगा।

## एक डिस्क्रिमिनेशन पैटर्न बनाना

1. स्वीकार/अस्वीकार करें सेटिंग को नेविगेट करने के लिए सेटिंग्स बटन दबाएं।



2. आप जिस लक्ष्य आईडी को बदलना चाहते हैं, उस को नेविगेट करने के लिए माइनस [-] और प्लस [+] बटन का इस्तेमाल करें। हर बार दबाया गया बटन एक सेगमेंट को घड़ी की सुई की दिशा में/घड़ी की सुई की विपरीत दिशा में ले जाता है।



3. मौजूदा चयनित डिस्क्रिमिनेशन सेगमेंट धीरे-धीरे चमकेगा, और सटीक लक्ष्य आईडी नंबर प्रदर्शित किया जाएगा।

लक्ष्य आईडी को चालू/बंद टॉगल करने के लिए स्वीकार/अस्वीकार करें बटन दबाएं।



आप स्वीकार/अस्वीकार करें बटन को दबाकर और दबाए रखकर सेगमेंट की एक श्रृंखला को तेज़ी से चालू/बंद भी कर सकते हैं। उदाहरण के लिए, यदि सेगमेंट 5 चुना जाता है और बंद है, तो उस सेगमेंट को चालू करने के लिए स्वीकार/अस्वीकार करें बटन को दबाकर रखें, फिर बटन को दबाए रखना जारी रखें। सिलेक्टर अपने आप अगले सेगमेंट में चला जाएगा और इसे चालू कर देगा, और इसी तरह। रोकने के लिए, बटन को छोड़ दें।

4. डिस्क्रिमिनेशन स्केल के चारों ओर नेविगेट करना जारी रखें, जब तक आपने अपना डिस्क्रिमिनेशन पैटर्न नहीं बना लिया हो, तब तक लक्ष्य आईडी को स्वीकार/अस्वीकार करें बटन के साथ चालू/बंद करें।

## पता लगाने पर लक्ष्यों को स्वीकार या अस्वीकार करें

एक लक्ष्य का पता लगाने पर उसे अस्वीकार किया जा सकता है यदि संबंधित लक्ष्य आईडी मौजूदा समय में डिस्क्रिमिनेशन पैटर्न में स्वीकार किया गया हो।

यदि किसी लक्ष्य आईडी को मौजूदा समय में स्वीकार किया जाता है और कुछ पता चलता है, तो एक ऑडियो प्रतिक्रिया सुनाई देगी, लक्ष्य आईडी सेगमेंट फ़्लैश होगा, और लक्ष्य आईडी नंबर प्रदर्शित होगा।

पता लगाए गए लक्ष्य को अस्वीकार करने के लिए, स्वीकार/अस्वीकार करें बटन दबाएं।



उस लक्ष्य आईडी वाले लक्ष्यों को अब अस्वीकार कर दिया जाएगा, और उन्हें सुना नहीं जाएगा।

आखिरी अस्वीकृत लक्ष्य को फिर से स्वीकार/अस्वीकार करें बटन दबाकर तुरंत पुनः स्वीकार किया जा सकता है, जब तक कि ऐसा करने से पहले कोई अन्य चीज़ पता नहीं लगती है।



उदाहरण जो 32 की लक्ष्य आईडी वाला एक स्वीकृत गैर-लौह लक्ष्य का पता लगाना दिखाता है। डिस्क्रिमिनेशन स्केल पर सेगमेंट 32 फ़्लैश करेगा।

अस्वीकृत लक्ष्य आईडी को सीधे डिटेक्ट स्क्रीन से स्वीकार करना संभव नहीं है। अस्वीकृत लक्ष्य आईडी को सेटिंग्स मेन्यू में स्वीकार/अस्वीकार करें सेटिंग के माध्यम से डिस्क्रिमिनेशन पैटर्न को एडजस्ट करके पुनः स्वीकार किया जाना चाहिए।

## सभी धातु

हर बार डिटेक्टर चालू होने पर सभी धातु डिफॉल्ट रूप से बंद हो जाते हैं।



ऑल मेटल बटन को दबाकर सभी मेटल को चालू/बंद करें।

जब सभी धातु चालू होते हैं, तो मौजूदा डिस्क्रिमिनेशन पैटर्न अक्षम हो जाता है ताकि सभी धातु वस्तुओं का पता लगाया जा सके।

# टोन ब्रेक (एडवांस सेटिंग)



यह एडवांस सेटिंग आपको प्रत्येक टोन रीजन की अंतिम पोजीशन को मूव करने में मदद करती है।

टोन ब्रेक सेटिंग का एक सामान्य उपयोग उस बिंदु को मैनुअल रूप से नियंत्रित करना है जहां लौह टोन होती हैं। इसका एक उदाहरण कोक है; कोक एक अवांछित गैर-लौह 'कीट' का लक्ष्य है जिसका लक्ष्य आईडी आमतौर पर 1 होता है।

लौह टोन अंतिम पोजीशन को 2 तक ले जाकर कोक को लौह सीमा में ले जाया जाता है और अब यह लौह प्रतिक्रिया देगा। हालांकि ध्यान दें कि कुछ कम प्रवाहकीय लक्ष्य अब 'खराब' लौह लक्ष्य के समान प्रतिक्रिया देंगे।

आप अन्य टोन रीजन की अंतिम पोजीशन को भी एडजस्ट कर सकते हैं ताकि विभिन्न प्रवाहकता स्तरों के लक्ष्यों के बीच अधिक अंतर प्राप्त हो सके।

लक्ष्य आईडी -19 से 0 को पार्क और बीच मोड के लिए डिफॉल्ट रूप से लौह के रूप में सेट किया गया है, और -19 से 4 को फ्रील्ड मोड के लिए डिफॉल्ट रूप से लौह के रूप में सेट किया गया है।

टोन ब्रेक एडजस्टमेंट लोकल है; इस एडवांस सेटिंग में बदलावों से केवल मौजूदा सर्च मोड प्रोफाइल प्रभावित होती है।



गोल्ड\* मोड के लिए टोन ब्रेक उपलब्ध नहीं है, या जब लक्ष्य टोन को 1 टोन पर सेट किया गया हो।

## टोन ब्रेक को एडजस्ट करें



टोन ब्रेक को एडजस्ट करने से पहले, अपनी पसंदीदा लक्ष्य टोन सेटिंग चुनें। [पृष्ठ 33]

ऐसा इसलिए है क्योंकि टोन ब्रेक में बदलाव केवल सक्रिय लक्ष्य टोन सेटिंग पर लागू होते हैं।

इक्विनॉक्स 700 केवल लौह टोन ब्रेक पोजीशन [t1] को एडजस्ट करने की अनुमति देता है। इक्विनॉक्स 900 4 टोन ब्रेक पोजीशन [t1, t2, t3, t4] को एडजस्ट करने की अनुमति देता है।

1. स्वीकार/अस्वीकार करें सेटिंग को नेविगेट करने के लिए सेटिंग्स बटन दबाएं।



2. टोन ब्रेक एडवांस सेटिंग का चयन करने के लिए सेटिंग्स बटन को देर तक (2 सेकेंड) दबाएं।



3. मौजूदा समय में चयनित टोन रीजन फ्रीक्वेंसी डिस्प्ले (जैसे t1) पर प्रदर्शित होगा। लक्ष्य आईडी डिस्प्ले टोन रीजन के अंतिम बिंदु की मौजूदा वैल्यू दिखाएगा, (उदाहरण के लिए 0), और संबंधित लक्ष्य आईडी सेगमेंट धीरे-धीरे फ्लैश करेगा।
4. अंतिम पोजीशन के रूप में आप जिस लक्ष्य आईडी का इस्तेमाल करना चाहते हैं, उस को नेविगेट करने के लिए माइनस [-] और प्लस [+] बटन का इस्तेमाल करें। हर बार दबाया गया बटन एक सेगमेंट को घड़ी की सुई की दिशा में/घड़ी की सुई की विपरीत दिशा में ले जाता है।



5. अगली टोन रीजन की अंतिम पोजीशन (यानी t2) को एडजस्ट करने के लिए आगे बढ़ने के लिए, स्वीकार/अस्वीकार करें बटन दबाएं।



**नोट:** अंतिम टोन रीजन अंतिम पोजीशन को एडजस्ट नहीं किया जा सकता क्योंकि अंतिम पोजीशन हमेशा 99 होती है।

\* इक्विनॉक्स 900 केवल

# रिकवरी स्पीड



जितनी जल्दी डिटेक्टर एक लक्ष्य का पता लगाकर दूसरे लक्ष्य का पता लगाने के लिए प्रतिक्रिया करता है रिकवरी स्पीड सेटिंग उतनी जल्दी बदलती है।

रिकवरी स्पीड को बढ़ाकर, डिटेक्टर एक साथ बंद कई लक्ष्यों के बीच बेहतर अंतर करने में सक्षम है। यह उच्च-कचरा वाले क्षेत्रों में लोहे के बड़े कचरे के बीच छोटे अच्छे लक्ष्य खोजने में मदद करता है।

इक्विनॉक्स 700 की रिकवरी स्पीड 0 से 4 तक होती है।  
इक्विनॉक्स 900 की रिकवरी स्पीड 0 से 8 तक होती है।

रिकवरी स्पीड एडजस्टमेंट लोकल है; इस सेटिंग में बदलाव से केवल मौजूदा सर्च मोड प्रोफाइल प्रभावित होती है।

उच्च लक्ष्य रिकवरी स्पीड का इस्तेमाल करते समय कठिन लक्ष्यों को खोजने के लिए डिटेक्टर की क्षमता में वृद्धि हो सकती है, इसके परिणामस्वरूप लक्ष्य आईडी सटीकता कम हो जाती है और पता लगाने की गहराई में भी कमी आती है।

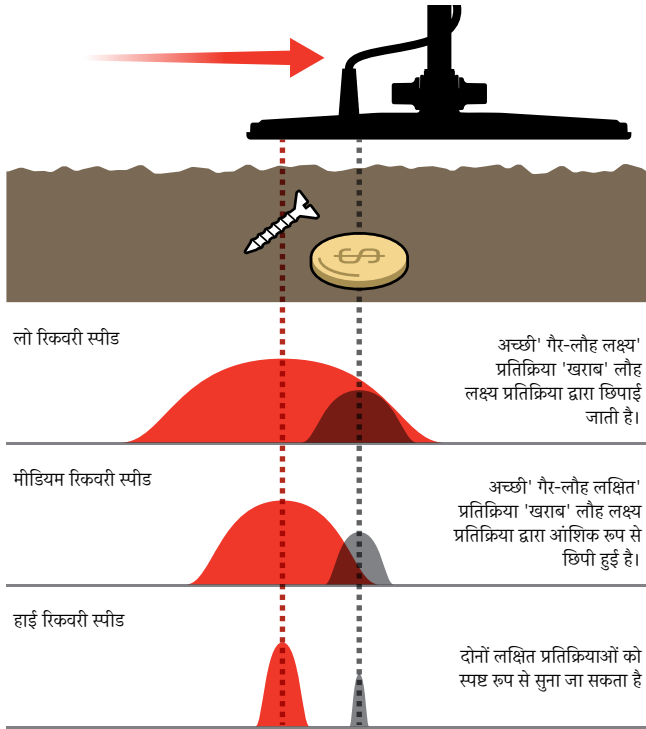

## रिकवरी स्पीड एडजस्ट करें

पहली बार रिकवरी स्पीड को एडजस्ट करते समय, अलग-अलग रिकवरी स्पीड सेटिंग्स के साथ डिटेक्टर कैसे प्रतिक्रिया करता है, इसका पता करने के लिए कुछ ओवरलैपिंग लक्ष्य निर्धारित करें।

- रिकवरी स्पीड सेटिंग को नेविगेट करने के लिए सेटिंग्स बटन दबाएं।



- रिकवरी स्पीड को कम करने या बढ़ाने के लिए माइनस [-] और प्लस [+] बटन का इस्तेमाल करें। किए गए एडजस्टमेंट अपने आप सेव हो जाते हैं।



## इक्विनॉक्स 700/900 समतुल्य रिकवरी स्पीड

निम्नलिखित दो मॉडलों के बीच समतुल्य रिकवरी स्पीड को दर्शाता है। इक्विनॉक्स 700 में इक्विनॉक्स 900 की तुलना में कम एडजस्टमेंट वृद्धि और धीमी अधिकतम रिकवरी स्पीड है।

इक्विनॉक्स 900	1	2	3	4	5	6	7	8
इक्विनॉक्स 700		1	2	3				

## स्विंग दर

एक अच्छी सामान्य स्विंग दर दाएं-से-बाएं-से-दाएं लगभग 2 से 3 सेकेंड होती है। एक उच्च रिकवरी स्पीड आम तौर पर आपको कई लक्ष्यों को खोए बिना तेज़ दर से स्विंग करने देती है।

**एक ही स्विंग दर पर एक उच्च रिकवरी स्पीड** ज़मीनी शोर को खारिज करने में मदद करेगी, हालांकि यह पता लगाने की गहराई को भी कम करेगी।

यदि आप समुद्र तट पर या पानी के नीचे पता लगाते वक्त उच्च स्तर के ज़मीनी शोर का अनुभव कर रहे हैं, तो शोर को कम करने के लिए रिकवरी स्पीड बढ़ाने का प्रयास करें।

**एक ही स्विंग दर पर कम रिकवरी स्पीड** से पता लगाने की गहराई में वृद्धि होगी, हालांकि शोर में वृद्धि हो सकती है।

**रिकवरी स्पीड और स्विंग दर दोनों में भिन्नता** आना ज़मीनी शोर को कम करने में मदद कर सकता है।

# आयरन बायस (एडवांस सेटिंग)

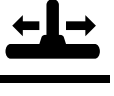

आयरन बायस डिटेक्टर को बड़े या जटिल लौह लक्ष्यों (जैसे जंग लगी कीलें या क्राउन बोतल के ढक्कन) को लौह के रूप में सही ढंग से वर्गीकृत करने देता है ताकि उन्हें आसानी से अस्वीकार किया जा सके।

आयरन बायस तभी उपलब्ध होता है जब ऑपरेटिंग फ्रीक्वेंसी मल्टी पर सेट हो।

आयरन बायस एडजस्टमेंट लोकल है; इस सेटिंग में बदलाव से केवल मौजूदा सर्च मोड प्रोफाइल प्रभावित होती है।

इक्विनाक्स 900 का आयरन बायस 0 से 9 तक होता है।

इक्विनाक्स 700 का आयरन बायस 0 से 3 तक होता है।

**नोट:** इक्विनाक्स 600 और 800 के उपयोगकर्ताओं के लिए, ध्यान रखें कि आयरन बायस सेटिंग्स 700 और 900 मॉडल में समान रूप से कॉन्फिगर और नामित नहीं हैं।

## आयरन बायस कैसे काम करता है

सभी लौह लक्ष्य लौह और गैर-लौह प्रतिक्रियाओं का संयोजन पैदा करते हैं। बड़े लौह लक्ष्य और भी मज़बूत गैर-लौह प्रतिक्रिया पेश कर सकते हैं। निकटवर्ती लौह और गैर-लौह लक्ष्य समान प्रतिक्रिया उत्पन्न कर सकते हैं।

## आयरन बायस सेटिंग चुनना

आप जिस प्रकार के लक्ष्यों को पता लगाना या अनदेखा करना चाहते हैं, उनके अनुरूप आयरन बायस सेटिंग सेट करें।

### लो आयरन बायस सेटिंग्स

एक कम आयरन बायस सेटिंग (इक्विनाक्स 900 पर 0-4, या इक्विनाक्स 700 पर 0-2) का सुझाव उन क्षेत्रों में दिया जाता है जहां आप लौह के कचरे के बीच किसी भी गैर-लौह लक्ष्य से चूकना नहीं चाहते हैं, हालांकि अधिक लौह लक्ष्यों का पता लगाया जाएगा और वांछनीय गैर-लौह लक्ष्यों के रूप में इनकी गलत पहचान की जाएगी।

कम आयरन बायस सेटिंग का इस्तेमाल करते समय, किसी भी वांछित लक्ष्य को छोड़ने से बचने के लिए ऑल मेटल मोड का सुझाव दिया जाता है।

### उच्च आयरन बायस सेटिंग्स

घने लौह के कचरे वाले वातावरण में, या क्राउन बोतल के ढक्कन को अस्वीकार करने के लिए उच्च आयरन बायस सेटिंग (इक्विनाक्स 900 पर 5-9 या इक्विनाक्स 700 पर 3) का सुझाव दिया जाता है।

जब उच्च आयरन बायस सेटिंग का इस्तेमाल किया जाता है, तो जितना संभव हो उतना लौह पता लगाने के लिए फेरस-मास्किंग डिस्क्रिमिनेशन पैटर्न का इस्तेमाल करके पता लगाने का सुझाव दिया जाता है।

## आयरन बायस को एडजस्ट करें

आयरन बायस सेटिंग लौह लक्ष्यों की एक विस्तृत श्रृंखला के लिए टोन और लक्ष्य आईडी प्रतिक्रिया एडजस्टमेंट प्रदान करती है।

1. रिकवरी स्पीड सेटिंग को नेविगेट करने के लिए सेटिंग्स बटन दबाएं।



2. आयरन बायस एडवांस सेटिंग चुनने के लिए सेटिंग्स बटन को लंबे समय (2 सेकेंड) तक दबाएं। फ्रीक्वेंसी डिस्प्ले पर 'FE' दिखाई देगा।



3. आयरन बायस सेटिंग को एडजस्ट करने के लिए माइनस [-] और प्लस [+] बटन का इस्तेमाल करें। किए गए एडजस्टमेंट अपने आप सेव हो जाते हैं।

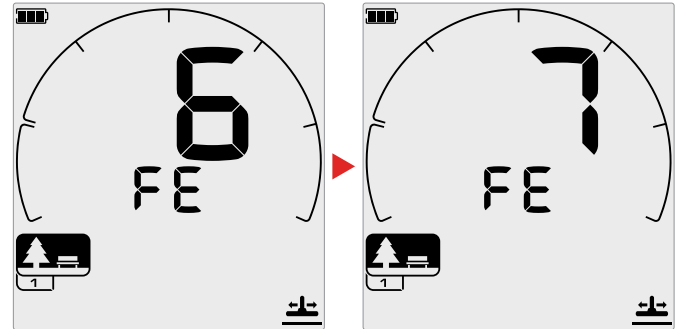

## इक्विनाक्स 700/900 आयरन बायस सेटिंग समतुल्य

निम्नलिखित में दोनों मॉडलों के बीच समतुल्य आयरन बायस सेटिंग्स दिखाई गई हैं। इक्विनाक्स 700 में इक्विनाक्स 900 की तुलना में कम एडजस्टमेंट वृद्धि होती है।

इक्विनाक्स 900	0	1	2	3	4	5	6	7	8	9
इक्विनाक्स 700	0	1	2	3						

# लक्ष्य पहचान, पिनपॉइंटिंग और रिकवरी

---



# लक्ष्य पहचान

## लक्ष्य पहचान संख्या

लक्ष्य पहचान (लक्ष्य आईडी) संख्या -19 से 99 तक होती है, जिसमें फेरस (लौह) लक्ष्य -19 से 0 तक होता है।

जब लक्ष्य का पता लगाया जाता है, तो उसे एक संख्या के रूप में प्रदर्शित किया जाता है, जो डिस्प्ले पर लक्ष्य पहचान संख्या फ़ील्ड में दिखाई देता है। यह तुरंत और आसान पहचान के लिए लक्ष्य के लौह या गैर-लौह गुणों को इंगित करता है।

उदाहरण के लिए, एक US क्वार्टर की लक्ष्य आईडी 89 है। इसका मतलब यह है कि हर बार जब 89 की आईडी वाले लक्ष्य का पता चलता है, इस बात की भारी संभावना है कि यह US क्वार्टर होगा।

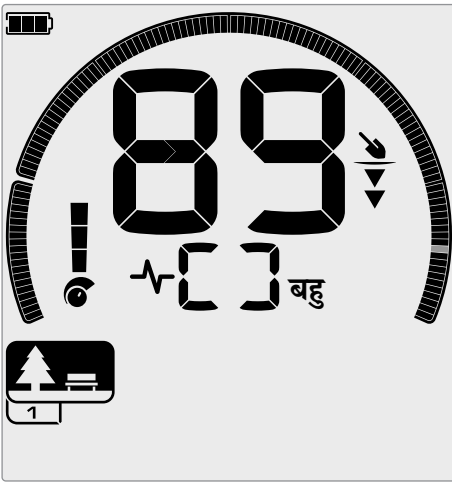

लक्ष्य का पता चलने पर लक्ष्य आईडी संख्या दिखाई देती है। यह उदाहरण एक उथली US क्वार्टर का पता लगाना दर्शाता है। पता लगने पर संबंधित लक्ष्य आईडी सेगमेंट फ़्लैश होता है (फ़्लैश करने वाला सेगमेंट ग्रे में दिखाया गया है)।

अंतिम बार पता लगाया गया लक्ष्य आईडी पांच सेकेंड तक या किसी अन्य लक्ष्य का पता चलने तक डिस्प्ले पर रहता है।

**नोट:** कुछ गैर-लौह लक्ष्य एक नकारात्मक आईडी प्रदर्शित करते हैं यदि एक निकटवर्ती लौह लक्ष्य मौजूद है।

## लक्ष्य आईडी सटीकता

मल्टी-आईक्यू तकनीक अधिक लक्ष्य आईडी सटीकता प्रदान करती है और विशेष रूप से ज्यादा खनिजयुक्त ज़मीन में पहचान के प्रदर्शन में वृद्धि करती है। सौम्य ज़मीन में, एकल आवृत्ति पर्याप्त प्रदर्शन कर सकती है, हालांकि गहराई और स्थिर लक्ष्य आईडी ज़मीन शोर से सीमित होंगे।

मल्टी-आईक्यू समवर्ती मल्टी-फ्रीक्वेंसी एक बहुत ही स्थिर लक्ष्य संकेत वाली अधिकतम गहराई प्राप्त करेगा। खनिजयुक्त ज़मीन में, एकल आवृत्ति घटे हुए परिणाम देते हुए, ग्राउंड सिग्नल से लक्ष्य सिग्नल को प्रभावी ढंग से अलग करने में सक्षम नहीं होंगी। मल्टी-आईक्यू अभी भी गहराई में पता लगाएगा, लक्ष्य आईडी सटीकता की एक न्यूनतम राशि खो देगा।

यदि कुछ पता नहीं चलता है या डिटेक्टर उस लक्ष्य के ऊपर से गुजरता है जिसे वह अस्वीकार करता है, तो डिस्प्ले दो बड़े डैश दिखाता है।

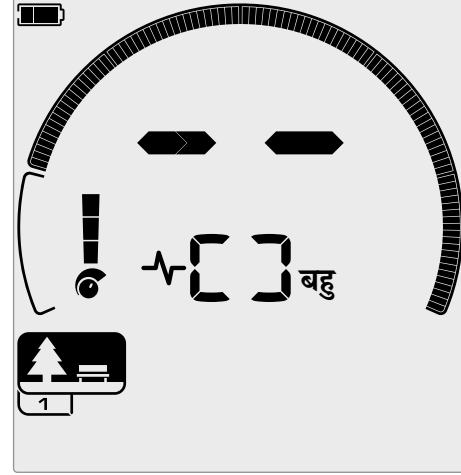

कोई पहचान न होने पर लक्ष्य पहचान संख्या फ़ील्ड पर दो बड़े डैश।

## डिस्क्रिमिनेशन स्केल

सर्कुलर डिस्क्रिमिनेशन स्केल 119 लक्ष्य आईडी से मेल खाता है। स्वीकार किए गए (खोजे गए) लक्ष्य प्रत्यक्ष खंडों के रूप में दिखाए जाते हैं, और उस आईडी वाले लक्ष्य का पता चलने पर फ़्लैश होगा। अस्वीकार किए गए (अज्ञात या 'खाली') लक्ष्य बंद कर दिए गए हैं।

डिस्क्रिमिनेशन पैटर्न बनाने के लिए डिस्क्रिमिनेशन खंड चालू (स्वीकृत) या बंद (अस्वीकृत) हैं।

आप वांछित और अवांछित लक्ष्यों के बीच डिस्क्रिमिनेशन कर सकते हैं जो डिस्क्रिमिनेशन स्केल पर दिखाई देते हैं। इसलिए आप केवल उन लक्ष्य संकेतों को सुनते हैं जिनसे आप खोजना चाहते हैं, और अवांछित लक्ष्यों को अनदेखा कर दिया जाता है।

आप इन विधियों से ऐसा कर सकते हैं:

- स्वीकार/अस्वीकार करें बटन का इस्तेमाल करके पता चले लक्ष्य को स्वीकार/अस्वीकार करना। देखें "पता लगने पर लक्ष्यों को स्वीकार या अस्वीकार करें" पेज पर 36।
- सेटिंग्स मेन्यू में स्वीकार/अस्वीकार करें के माध्यम से डिस्क्रिमिनेशन पैटर्न बनाना। देखें "एक डिस्क्रिमिनेशन पैटर्न बनाना" पेज पर 36।

# पिनपॉइंट

पिनपॉइंटिंग आपको दफन किए गए लक्ष्य के स्थान को जल्दी से कम करने में मदद करता है, जिससे आप खुदाई करने से पहले इसका सटीक स्थान निर्धारित कर सकते हैं।

पिनपॉइंटिंग दो अलग-अलग तरीकों से की जा सकती है:

- पिनपॉइंट फ्रंक्शन का इस्तेमाल करना (देखें "पिनपॉइंट मोड का इस्तेमाल करके एक लक्ष्य का पता लगाएं" पेज पर 42)
- मैनुअल पिनपॉइंटिंग तकनीक का इस्तेमाल करना (देखें "मैनुअल रूप से एक लक्ष्य का पता लगाएं" पेज पर 43)

टोन और वॉल्यूम में अंतर से लक्ष्य की पोजीशन और गहराई की पहचान करने में मदद मिलेगी।

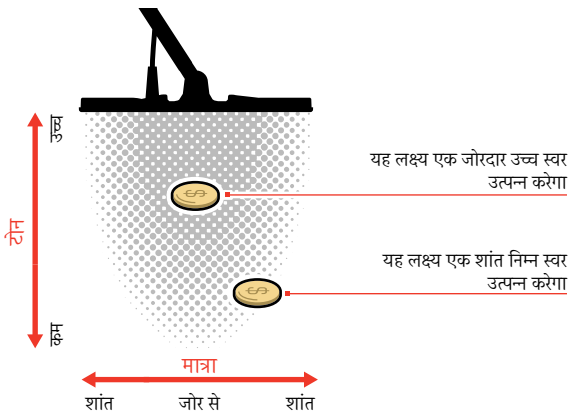

## पिनपॉइंट मोड विज़ुअलाइज़ेशन

जब पिनपॉइंट मोड चालू होता है, तो डिस्क्रीमिनेशन पैटर्न अस्थायी रूप से अक्षम हो जाता है (अर्थात सभी धातु संक्षम है)। पिनपॉइंट मोड मोशन डिटेक्शन को भी बंद कर देता है, इसलिए यदि कॉइल स्थिर हो तो भी लक्ष्य संकेत होते हैं।

जैसे ही कॉइल की केंद्र रेखा लक्ष्य के करीब पहुंचती है, डिस्क्रीमिनेशन खंड बाहर से केंद्र की ओर भरेंगे। जब डिस्क्रीमिनेशन खंड सभी चालू होते हैं, तो लक्ष्य सीधे कॉइल की केंद्र रेखा के नीचे होता है।



कमज़ोर/ऑफ़-सेंटर लक्ष्य संकेत: कम डिस्क्रीमिनेशन खंड चालू है। लक्ष्य कॉइल के बाहर के निकट स्थित है।

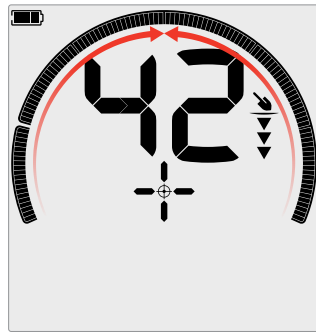

सबसे मज़बूत लक्ष्य संकेत: सभी डिस्क्रीमिनेशन खंड चालू हैं। लक्ष्य सीधे कॉइल की केंद्र रेखा के नीचे स्थित है।

## पिनपॉइंट मोड का इस्तेमाल करके एक लक्ष्य का पता लगाएं

1. कॉइल को अनुमानित लक्ष्य स्थान से दूर रखें, फिर पिनपॉइंट मोड को चालू करने के लिए पिनपॉइंट बटन को एक बार दबाएं। डिस्प्ले पर पिनपॉइंट इंडिकेटर क्रॉस-हेयर दिखाई देंगे।

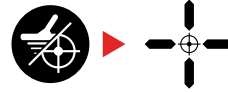

2. कॉइल को ज़मीन के समानांतर रखते हुए, लक्ष्य स्थान पर धीरे-धीरे दो या तीन बार स्वीप करें। यह अधिक सटीक पिनपॉइंट ऑडियो प्रतिक्रियाओं के लिए पिनपॉइंट फ्रंक्शन को कैलिब्रेट करता है।
3. सबसे तेज़ सिग्नल सुनकर और/या डिस्प्ले पर पिनपॉइंट विज़ुअलाइज़ेशन देखकर लक्ष्य के केंद्र का पता लगाएं।

**नोट:** लक्ष्य आईडी पिनपॉइंट मोड में अपडेट करना जारी रखेगी, जिससे आप पुष्टि कर सकते हैं कि आप सही लक्ष्य को पिनपॉइंट कर रहे हैं और एक निकटवर्ती कचरे को पिनपॉइंट नहीं कर रहे हैं।

**नोट:** पिनपॉइंट फ्रंक्शन धीरे-धीरे लक्ष्य प्रतिक्रिया को हर स्वीप के साथ संवेदनशीलता को कम करके छिपाता है जब तक कि केवल एक बहुत ही छोटी लक्ष्य प्रतिक्रिया नहीं बनी रहती है।

4. जब डिस्क्रीमिनेशन स्केल पर सभी सेगमेंट चालू हों, तो लक्ष्य कॉइल के केंद्र के नीचे होगा।

यदि आपको लक्ष्य को पिनपॉइंट करने में कठिनाई हो रही है, या यदि पिनपॉइंट चालू होने पर डिटेक्टर बहुत शोर करता है, तो पिनपॉइंट को बंद करें और फिर चरण 1 पर लौटें और पिनपॉइंट प्रक्रिया को दोहराएं।

## पिनपॉइंट (जारी)

### मैनुअल रूप से एक लक्ष्य का पता लगाएं

पिनपॉइंट का इस्तेमाल किए बिना किसी लक्ष्य का सफलतापूर्वक पता लगाना संभव है, हालांकि इसके लिए अभ्यास की आवश्यकता होती है। इस विधि की आवश्यकता तब हो सकती है जब कोई वांछनीय लक्ष्य ट्रेज से घिरा हो।

1. कॉइल को ज़मीन के समानांतर रखते हुए लक्ष्य स्थान पर धीरे-धीरे कॉइल को स्वीप करें।
2. सबसे तेज़ लक्ष्य सिग्नल प्रतिक्रिया को सुनकर लक्ष्य के केंद्र का पता लगाएं।
3. पोजीशन का खयाली अंदाज़ा लगाएं, या अपने जूते या खुदाई के उपकरण से मिट्टी पर एक रेखा चिह्नित करें।
4. एक तरफ जाएं ताकि आप अपनी प्रारंभिक दिशा में समकोण पर लक्ष्य से ऊपर से कॉइल को पास कर सकें।
5. अपनी नई पोजीशन से चरण 1 और 3 दोहराएं। लक्ष्य उस स्थान परस्थित होता है जहां दो अवास्तविक लाइनें मिलती हैं।

1-3

वहां एक लाइन बनाएं जहां सबसे ज़ोरदार सिग्नल सुनाई दे।

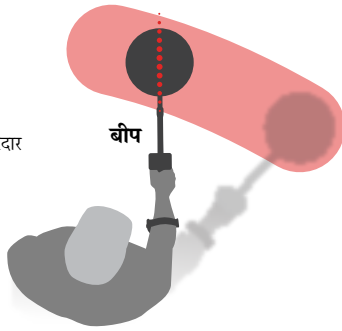

4-5

अपनी प्रारंभिक पोजीशन में समकोण पर खड़े हों और इसे दोहराएं। दो लाइनों का इंटर्सैक्शन लक्ष्य के सटीक स्थान को दर्शाता है।

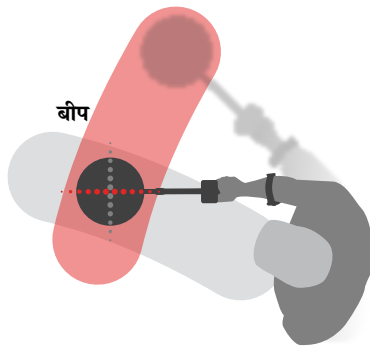

# हेडफोन, बैटरी और चार्जिंग

---

# वायरलेस हेडफोन

## ML 85 वायरलेस हेडफोन

Minelab ML 85 लो लेटेंसी वायरलेस हेडफोन आपके डिटेक्टर के साथ दिए जाते हैं। ML 85 हेडफोन का इस्तेमाल वायर्ड हेडफोन के रूप में भी किया जा सकता है। "वायर्ड हेडफोन" पेज पर 46

पेयरिंग और अन्य हेडफोन नियंत्रण तथा फ़ंक्शन के बारे में विस्तृत जानकारी के लिए, हेडफोन के साथ दिए गए निर्देशों को देखें।

निर्देशों को [www.minelab.com/support/downloads/product-manuals-guides](http://www.minelab.com/support/downloads/product-manuals-guides) पर भी डाउनलोड किया जा सकता है



Minelab ML 85 वायरलेस हेडफोन

## वायरलेस हेडफोन को पेयर करना

1. वायरलेस पेयरिंग मोड में प्रवेश करने के लिए डिटेक्टर पर वायरलेस ऑडियो बटन को दो बार दबाएं (2 सेकेंड) दबाएं।



वायरलेस ऑडियो बटन

2. ML 85 हेडफोन पर मल्टी फ़ंक्शन बटन (मध्य बटन) को तब तक दबाकर रखें जब तक कि एलईडी लाल और नीले रंग में फ़्लैश न करने लगे।
3. आपके हेडफोन स्वचालित रूप से कनेक्ट हो जाएंगे - डिटेक्टर पर वायरलेस ऑडियो संकेतक चालू रहेगा, और हेडफोन पर लगी एलईडी हर 3 सेकेंड में एक बार नीली फ़्लैश करेगी।

अगर 5 मिनट के अंदर कोई कनेक्शन नहीं बनता है, तो वायरलेस ऑडियो अपने आप बंद हो जाएगा।

## पहले कनेक्ट किए गए हेडफोन को फिर से कनेक्ट करें

पहले कनेक्ट किए गए हेडफोन स्वचालित रूप से फिर से कनेक्ट हो जाते हैं।

1. वायरलेस चालू करने के लिए वायरलेस ऑडियो बटन दबाएं।



वायरलेस ऑडियो बटन

2. हेडफोन चालू करने के लिए ML 85 हेडफोन पर मल्टी फ़ंक्शन बटन (केंद्र बटन) दबाएं।
3. हेडफोन अपने आप फिर से कनेक्ट हो जाएंगे।

## वायरलेस ऑडियो संकेतक

वायरलेस ऑडियो चालू होने पर वायरलेस ऑडियो संकेतक डिस्प्ले पर दिखाई देता है। यह अपनी डिस्प्ले स्थिति के आधार पर मौजूदा वायरलेस ऑडियो कनेक्शन स्टेटस प्रदर्शित करता है।

+ वायरलेस ऑडियो संकेतक

**तेज़ी से फ़्लैश करना:** वायरलेस पेयरिंग मोड सक्षम है और आस-पास के वायरलेस हेडफोन खोज रहा है।

**सॉलिड ऑन:** वायरलेस हेडफोन पेयर और कनेक्ट किए गए हैं।

**धीमे फ़्लैश करना:** पहले पेयर किए गए हेडफोन से फिर से कनेक्ट करने का प्रयास किया जा रहा है।

# वायर्ड हेडफोन

ML 85 वायरलेस हेडफोन एक सहायक केबल के साथ आते हैं जो हेडफोन को वायर्ड हेडफोन के रूप में उपयोग करने देता है।



Minelab ML 85 वायरलेस हेडफोन सहायक केबल के साथ कनेक्ट हुआ है।

किसी मानक 3.5 मिमी ( 1/8 -इंच) हेडफोन को इक्विनॉक्स से भी जोड़ा जा सकता है, हालांकि हेडफोन कनेक्टर ओवरमोल्ड व्यास में 9 मिमी [0.35"] से कम होना चाहिए, अन्यथा कनेक्टर वाटरप्रूफ़ सॉकेट के अंदर फिट नहीं होगा।

## वायर्ड हेडफोन कनेक्ट करें

1. कंट्रोल पॉड के पिछले हिस्से पर हेडफोन सॉकेट से प्लास्टिक डस्ट-कैप को खोलें। अगर यह कसा हुआ है, तो इसे एक छोटे से सिक्के से ढीला किया जा सकता है।
2. हेडफोन को हेडफोन सॉकेट में प्लग करें।  
🎧 डिटेक्टर एलसीडी के ऊपरी दाईं ओर हेडफोन आइकन दिखाई देगा।

⚠️ जब हेडफोन का उपयोग नहीं हो रहा हो, तो सुनिश्चित करें कि कंट्रोल पॉड के पिछले हिस्से पर मौजूद वाटरप्रूफ़ डस्ट-कैप अपनी जगह पर मज़बूती से कसा हुआ हो।

6.35 मिमी (1/4-इंच) वाले हेडफोन का इस्तेमाल इक्विनॉक्स के साथ एक हेडफोन अडैप्टर के माध्यम से किया जा सकता है, जो एक सहायक उपकरण के रूप में उपलब्ध है।

## वाटरप्रूफ़ हेडफोन कनेक्ट करें

इक्विनॉक्स 700 और 900 दोनों वाटरप्रूफ़ हैं, और 5 मीटर (16 फीट) की गहराई तक पूरी तरह से पानी में भीग सकते हैं।

Minelab इक्विनॉक्स वाटरप्रूफ़ हेडफोन का इस्तेमाल पानी के नीचे का पता लगाने के लिए किया जाना चाहिए, क्योंकि उनके पास एक अनोखा कनेक्टर होता है जो आपके इक्विनॉक्स के साथ इस्तेमाल किए जाने पर वाटरप्रूफ़ सील बनाता है।



1. कंट्रोल पॉड के पिछले हिस्से पर हेडफोन सॉकेट से प्लास्टिक डस्ट-कैप को खोलें। ज़रूरत पड़ने पर इसे एक छोटे सिक्के से ढीला किया जा सकता है।
2. सुनिश्चित करें कि हेडफोन सॉकेट और कनेक्टर सूखे हैं और रेत, धूल और गंदगी से मुक्त हैं।
3. हेडफोन को कंट्रोल पॉड के पीछे के सॉकेट में प्लग करें।
4. रिटैनिंग रिंग को कनेक्टर थ्रेड के ऊपर सावधानीपूर्वक अलाइन करें और उन्हें एक साथ स्क्रू करें, यह सुनिश्चित करते हुए कि कोई क्रॉस-थ्रेडिंग न हो।  
🎧 डिटेक्टर एलसीडी के ऊपरी दाईं ओर हेडफोन आइकन दिखाई देगा।
5. रिटैनिंग रिंग को हल्के से कस दें।

## हेडफोन सॉकेट का पानी में भीगना

हेडफोन के बिना पानी के नीचे पता लगाने से पहले, **हमेशा** सुनिश्चित करें कि वाटरप्रूफ़ डस्ट-कैप हेडफोन सॉकेट में सुरक्षित रूप से लगा हो।

जबकि खुला हेडफोन सॉकेट वाटरप्रूफ़ है और डिटेक्टर के आंतरिक इलेक्ट्रॉनिक्स को तुरंत नुकसान पहुंचाए बिना पानी से गिला हो सकता है, यह सॉकेट में जंग लगने और गलत हेडफोन का पता लगाने का कारण बन सकता है।

⚠️ जब भी हेडफोन सॉकेट पानी से गिला हो जाए, तो सूचीबद्ध सभी सलाहों का पालन करें। "हेडफोन के सॉकेट का रखरखाव" [पृष्ठ 55]

# बैटरी और चार्जिंग

## चार्जर की जानकारी और सुरक्षा

इक्विनॉक्स सीरीज़ डिटेक्टरों को एक स्नैप-ऑन मैग्नेटिक कनेक्टर वाले एक USB चार्जिंग केबल के साथ उपलब्ध कराया जाता है।

पूरी तरह से 100% चार्जिंग होने में लगभग 5 से 6 घंटे का समय लगता है जब उच्च क्षमता (> 2 A @ 5 V) वाले चार्जर का इस्तेमाल किया जाता है। अलग-अलग खरीद के लिए चार्जिंग सहायक उपकरणों की एक श्रृंखला उपलब्ध है।

USB बैटरी चार्जिंग के साथ संगत किसी भी मानक USB पोर्ट का इस्तेमाल आपकी बैटरी चार्ज करने के लिए किया जा सकता है, हालांकि कम-पावर वाले पोर्ट या चार्जर का इस्तेमाल करने पर चार्जिंग में अधिक समय लग सकता है।

**⚠ सावधानी:** अपने डिटेक्टर को एक अच्छी-गुणवत्ता वाले USB चार्जर से चार्ज करें जिसकी न्यूनतम चार्जिंग क्षमता 2 A @ 5 V है। निम्न-गुणवत्ता वाले चार्जर का इस्तेमाल करने पर USB चार्जर के विफल होने का जोखिम होता है।

USB चार्जर पर निम्नलिखित निशान देखें:



**⚠ सावधानी:** डिटेक्टर को केवल 0°C और +40°C (+32°F और +104°F) के बीच अनुकूल तापमान में चार्ज करें।

**⚠ सावधानी:** चार्ज करते समय या पावर बैंक से कनेक्ट करते समय पानी के नीचे डिटेक्टर का इस्तेमाल न करें।

**❗ सूचना:** मेन (एसी) चार्जर से जुड़े होने पर Minelab मेटल डिटेक्टर और सहायक उपकरण को चलाने की उम्मीद नहीं की जाती है।

**i** पूरी तरह चार्ज बैटरी के साथ पता लगाने के लिए किसी स्थान पर जाने का सुझाव दिया जाता है। विशिष्ट बैटरी रन टाइम लगभग 12 घंटे है।

## बैटरी चार्ज करना

यदि चार्जिंग के दौरान डिटेक्टर चालू रहता है, तो इसे चार्ज होने में अधिक समय लगेगा।

1. दिए गए चार्जिंग केबल को किसी भी मानक संचालित USB-A पोर्ट में प्लग करें।
2. कंट्रोल पॉड के पिछले हिस्से पर चुंबकीय कनेक्टर को चार्जिंग इंटरफ़ेस से कनेक्ट करें।

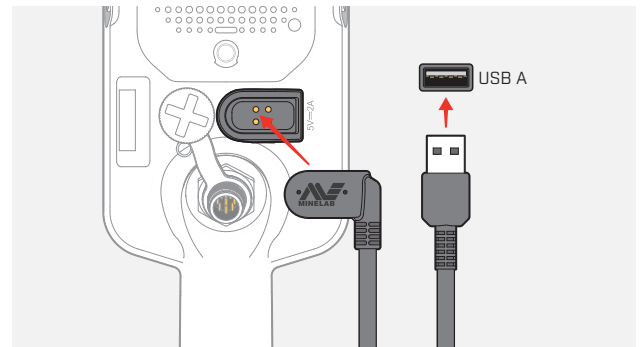

3. बैटरी चार्ज होना शुरू हो जाएगी। चार्जिंग की प्रगति देखने के लिए, या तो चार्ज स्टेटस एलईडी (यदि डिटेक्टर बंद होने पर चार्ज हो रहा हो) या स्टेटस बार में बैटरी स्तर संकेतक (यदि डिटेक्टर चालू होने पर चार्ज हो रहा हो) देखें।

## चार्ज स्थिति एलईडी

चार्जिंग (फ्लैश करना)

पूरी तरह चार्ज (चालू)

# बैटरी और चार्जिंग (जारी)

## बैटरी स्तर संकेतक

बैटरी स्तर संकेतक बैटरी का मौजूदा स्तर दिखाता है।



बैटरी स्तर संकेतक (पूरी तरह से चार्ज स्थिति दिखाई गई है)



डिटेक्टर बैटरी वोल्टेज को नियंत्रित करता है ताकि बैटरी स्तर की परवाह किए बिना डिटेक्टर का प्रदर्शन लगातार चलता रहे।

## स्वचालित रूप से शट-डाउन हो जाना

# bF

जब बैटरी का स्तर बहुत कम होता है, तो लक्ष्य आईडी डिस्प्ले पर 'bF' दिखाई देगा। इसके बाद डिटेक्टर अपने आप बंद हो जाएगा।

इस त्रुटि को दूर करने के लिए चरणों को "गंभीर रूप से कम बैटरी की त्रुटि" पेज पर 50 देखें।

## पावर बैंक के साथ काम करना



**सावधानी:** चार्ज करते समय या पावर बैंक से कनेक्ट करते समय डिटेक्टर को पानी के अंदर इस्तेमाल नहीं करना चाहिए।

पोर्टेबल पावर बैंक में प्लग इन करते हुए आप अपने इक्विनॉक्स डिटेक्टर का इस्तेमाल कर सकते हैं। इसका मतलब है कि डिटेक्टर से बैटरी के कम होने पर भी आप पता लगाना जारी रख सकते हैं।

दिए गए इक्विनॉक्स USB चार्जिंग केबल का इस्तेमाल करके पावर बैंक को अपने डिटेक्टर से कनेक्ट करें, और पता लगाना जारी रखें।

## बैटरी का रखरखाव

देखें "बैटरी का रखरखाव" पेज पर 55।



# त्रुटियां और समस्या निवारण

---

# त्रुटि कोड

डिटेक्टर के कुछ दोष लक्ष्य आईडी संख्या फ़ील्ड पर एक त्रुटि कोड प्रदर्शित करेंगे। किसी प्राधिकृत सेवा केंद्र से संपर्क करने से पहले सूचीबद्ध सुझाई गई कार्रवाइयों को ट्राई करके देखें।

## काइल डिस्कनेक्ट त्रुटि

**CD**

काइल डिस्कनेक्ट त्रुटि की स्थिति में 'सीडी' प्रदर्शित होता है।

काइल डिस्कनेक्ट त्रुटि की स्थिति में, इन चरणों का पालन करें:

1. जांचें कि काइल कनेक्टर कंट्रोल पॉड के पीछे ठीक से कनेक्ट हुआ है।
2. क्षति के लिए काइल केबल की जांच करें।
3. क्षति के दिखाई देने वाले संकेतों को देखने के लिए काइल की जांच करें।
4. अगर आपके पास एक और दूसरी काइल है तो उसे इस्तेमाल करें

## सिस्टम त्रुटि

सिस्टम एरर कोड 'एर' के साथ फ़्रीक्वेंसी डिस्प्ले पर एक एरर कोड नंबर दिखाया जाएगा। सिस्टम त्रुटि की रिपोर्ट करने के 5 सेकेंड बाद डिटेक्टर बंद हो जाएगा।

**Er**

सिस्टम त्रुटि की स्थिति में 'एर' प्रदर्शित होता है।

सिस्टम त्रुटि की स्थिति में, इन चरणों का पालन करें:

1. त्रुटि अभी भी बनी हुई है या नहीं यह निर्धारित करने के लिए डिटेक्टर को रीस्टार्ट करें।
2. पुष्टि करें कि काइल सही तरीके से जुड़ा हुआ है।
3. डिटेक्टर को बंद करके फ़ैक्ट्री रीसेट करें, फिर पॉवर बटन को तब तक दबाए रखें जब तक कि लक्ष्य आईडी डिस्प्ले पर 'FP' दिखाई न दे।
4. यदि त्रुटि अभी भी बनी हुई है, तो डिटेक्टर को मरम्मत के लिए अपने नज़दीकी अधिकृत सेवा केंद्र पर लौटा दें।

## गंभीर रूप से कम बैटरी की त्रुटि

जब बैटरी का स्तर बहुत कम होता है, तो लक्ष्य आईडी डिस्प्ले पर 'bF' दिखाई देगा। गंभीर रूप से कम बैटरी की त्रुटि की रिपोर्ट करने के 5 सेकेंड बाद डिटेक्टर बंद हो जाएगा।

**bF**

गंभीर रूप से कम बैटरी की त्रुटि की स्थिति में 'bF' प्रदर्शित होता है।

गंभीर रूप से कम बैटरी की त्रुटि की स्थिति में, इन चरणों का पालन करें:

1. बैटरी को रीचार्ज करें या कोई USB पॉवर बैंक कनेक्ट करें।
2. इंटरनल बैटरी को बदलने के लिए किसी अधिकृत सेवा केंद्र से संपर्क करें।

# सामान्य समस्या निवारण

किसी प्राधिकृत सेवा केंद्र से संपर्क करने से पहले, क्रम में सूचीबद्ध सुझाई गई कार्रवाइयों को ट्राई करके देखें।

## डिटेक्टर चालू नहीं होता है, या अपने आप बंद हो जाता है ('bF' त्रुटि कोड के साथ या उसके बिना)

1. जांचें कि कॉइल कनेक्ट हो रखा है।
2. डिटेक्टर को चार्ज करें।
3. जांचें कि डिटेक्टर चार्ज हो रहा है और ग्रीन चार्ज स्थिति एलईडी फ्लैश कर रहा है।
4. जांचें कि आप 2A @ 5V चार्जिंग क्षमता वाले USB चार्जिंग स्रोत से चार्ज कर रहे हैं।
5. जांचें कि कंट्रोल पॉड के पीछे चुंबकीय कनेक्टर और चार्जिंग इंटरफ़ेस साफ और मलबे से मुक्त हो।
6. जांचें कि USB चार्जिंग केबल ठीक से लगा हुआ है/डिटेक्टर से कनेक्ट हुआ है।

## अनियमित और/या अत्यधिक शोर

1. विद्युतचुंबकीय हस्तक्षेप (EMI) के स्थानीय स्रोतों से दूर हट जाएं।
2. ऑटो नॉइज़ कैंसिल करें।
3. ग्राउंड बैलेंस करें।
4. संवेदनशीलता स्तर को कम करें।

## कोई आवाज़ नहीं - वायर्ड हेडफोन

1. जांचें कि डिटेक्टर चालू है, और स्टार्ट-अप पूरा हो गया है।
2. जांचें कि हेडफोन प्लग इन हैं और पूरी तरह से हेडफोन सॉकेट में डाले गए हैं।
3. जांचें कि हेडफोन संकेतक स्टेटस बार में प्रदर्शित होता है।
4. जांचें कि वॉल्यूम श्रव्य स्तर पर सेट है।
5. हेडफोन को अनप्लग करें और पुष्टि करें कि डिटेक्टर स्पीकर सुनाई दे रहा है।
6. जांचें कि हेडफोन कनेक्टर में नमी या मलबा न लगा हो।
7. यदि उपलब्ध हो, तो हेडफोन के किसी दूसरे सेट का इस्तेमाल करने का प्रयास करें।

## कोई आवाज़ नहीं - ML 85 हेडफोन

1. जांचें कि हेडफोन चालू हैं।
2. जांचें कि डिटेक्टर वायरलेस चालू है और हेडफोन के साथ पेयर किया गया है (यानी वायरलेस संकेतक स्थिर है)।
3. जांचें कि हेडफोन चार्ज किए गए हैं।
4. जांचें कि डिटेक्टर वॉल्यूम श्रव्य स्तर पर सेट है या नहीं।
5. जांचें कि हेडफोन पर वॉल्यूम नियंत्रण श्रव्य स्तर पर सेट है या नहीं।
6. डिटेक्टर को उपयुक्त वायरलेस हेडफोन के एक अलग सेट से पेयर करें।
7. वायर्ड हेडफोन को ट्राई करें।

## ML 85 हेडफोन पेयर नहीं होंगे

1. ML 85 हेडफोन को बंद करने का प्रयास करें और फिर दोबारा पेयर बनाएं।
2. सुनिश्चित करें कि हेडफोन डिटेक्टर कंट्रोल पॉड के 1 मीटर (3 फीट) के दायरे के भीतर हैं, और हेडफोन और डिटेक्टर (आपके अपने शरीर सहित) के बीच कोई रुकावट नहीं है।
3. मोबाइल फोन जैसे हस्तक्षेप के स्रोतों से दूर हटो।
4. यदि आस-पास कई अन्य वायरलेस डिवाइस हैं, तो पेयरिंग में अधिक समय लग सकता है। उस क्षेत्र से दूर हटें और फिर से पेयर करने का प्रयास करें।
5. फ़ैक्ट्री हेडफोन को रीसेट करें और डिटेक्टर को फिर से पेयर करने का प्रयास करें।
6. डिटेक्टर को उपयुक्त वायरलेस हेडफोन के एक अलग सेट से पेयर करें, फिर ML 85 हेडफोन को डिटेक्टर से पेयर करने का प्रयास करें।

## सामान्य समस्या निवारण (जारी)

### वायरलेस के माध्यम से कनेक्ट करने पर ML 85 हेडफोन में खराबी/क्रेकिंग सुनाई देती है

1. सुनिश्चित करें कि हेडफोन डिटेक्टर कंट्रोल पॉड के 1 मीटर (3 फीट) के दायरे के भीतर हैं, और हेडफोन और डिटेक्टर (आपके अपने शरीर सहित) के बीच कोई रुकावट नहीं है।

### मास्टर वाइब्रेशन चालू है, लेकिन कोई कंपन नहीं हो रही है

1. जांचें कि मास्टर वाइब्रेशन चालू है।
2. जांचें कि वाइब्रेशन कम से कम एक टोन रीजन के लिए चालू है।

### डिटेक्टर चार्ज हो रहा है और चार्ज स्टेटस एलईडी फ्लैश कर रहा है, लेकिन स्टेटस बार में चार्ज संकेतक गायब है

1. जांचें कि आप 2A @ 5V चार्जिंग क्षमता वाले USB चार्जिंग स्रोत से चार्ज कर रहे हैं।
2. यदि कम-संचालित USB पोर्ट (जैसे कि लैपटॉप पोर्ट) से चार्ज किया जा रहा है, तो हो सकता है कि डिटेक्टर बैटरी को चार्ज करने की तुलना में तेज़ गति से डिस्चार्ज कर रहा हो। यह चार्ज इंडिकेटर को दिखने से रोकता है। डिटेक्टर बंद करके चार्ज करने का प्रयास करें।
3. चार्ज करते समय USB एक्सटेंशन केबल का इस्तेमाल करने से बचें।

### ठंडे पानी में डूबने के बाद स्पीकर की कर्कश या दबी हुई आवाज़ आती है

1. डिटेक्टर के आंतरिक वायु दाब को सामान्य होने के लिए 30 मिनट तक का समय दें। ध्यान दें, कंट्रोल पॉड को खड़ा करके डिटेक्टर को ज़मीन पर रखने से आंतरिक वायु दाब तेज़ी से बराबर हो सकता है।

### हेडफोन संकेतक चालू है, लेकिन कोई हेडफोन कनेक्ट नहीं है

हेडफोन सॉकेट के अंदर पानी हो सकता है जिससे वायर्ड हेडफोन गलत पहचान कर सकता है।

1. जांचें कि हेडफोन सॉकेट में पानी न भरा हो और ये अवरोधों से मुक्त हो।
2. अगर इसमें पानी भर जाए, तो सॉकेट को सुखाने के लिए गर्म (गर्म नहीं) एयर ड्रायर का इस्तेमाल करें।

# सुरक्षा, देखभाल और रखरखाव

---

# डिटेक्टर की देखभाल और सुरक्षा

## सामान्य देखभाल और सुरक्षा

- सनस्क्रीन या कीट रोधक का इस्तेमाल करते समय डिटेक्टर को पकड़ने से पहले अपने हाथ धो लें।
- डिस्पले लेंस स्क्रीन को स्पष्ट रूप से देखने के लिए गुणवत्ता वाले ऑप्टिकल प्लास्टिक से बना है और इसलिए उचित देखभाल के साथ न संभालने पर इसको खरोंच या गंभीर क्षति होने का खतरा है। दिए गए स्क्रीन प्रोटेक्टर को लगाने की अत्यधिक सिफारिश की जाती है। यदि यह खराब होता है या इस पर खरोंच आती हैं, तो इसे समय-समय पर बदलें।
- डिस्पले लेंस को कभी भी सॉल्वेंट या अल्कोहल-आधारित क्लीनर से साफ न करें। डिस्पले लेंस को साफ करने के लिए, माइल्ड साबुन वाले डिटर्जेंट के साथ थोड़े गीले कपड़े का इस्तेमाल करें। पानी के धब्बों को हटाने के लिए एक साफ बिना रोएं वाले कपड़े से सुखाएं।
- अपने डिटेक्टर के किसी भी हिस्से को साफ करने के लिए सॉल्वेंट या अल्कोहल-आधारित क्लीनर का उपयोग न करें। माइल्ड साबुन वाले डिटर्जेंट के साथ थोड़े गीले कपड़े का उपयोग करें।
- शाफ्ट से अलग किए गए कंट्रोल पॉड के साथ डिटेक्टर को पानी में न डुबोएं, क्योंकि आपूर्ति किए गए शाफ्ट में असेंबल किए जाने पर सिर्फ बैटरी कम्पार्टमेंट ही वॉटरप्रूफ होता है। यह भी ध्यान दें कि आफ्टर-मार्केट शाफ्ट का उपयोग, बैटरी कम्पार्टमेंट को सही ढंग से सील नहीं होने देता है, जिससे यह लीक/क्षतिग्रस्त हो जाता है।
- डिटेक्टर को गैसोलीन/पेट्रोल या अन्य पेट्रोलियम आधारित तरल पदार्थों के संपर्क में न आने दें।
- डिटेक्टर या सहायक उपकरणों को नुकीली वस्तुओं के संपर्क में न लाएं क्योंकि इससे खरोंच और नुकसान पहुंच सकता है।
- शाफ्ट, कैम लॉक और योक असेंबली सहित किसी भी चलने वाले हिस्से में रेत और कंकड़ आने से बचाएं। यदि इन भागों में रेत और कंकड़ जमा हो जाते हैं, तो उन्हें ताज़े पानी से धोकर अच्छी तरह से सुखा लेना चाहिए।
- पता लगाने के लिए जाने से पहले, जांचें कि क्या कैम लॉक, शाफ्ट को कसकर पकड़ रहे हैं और फिसल तो नहीं रहे हैं। नीचे दी गई सलाह का पालन करें **"भागों का रखरखाव"** — **"कैम लॉक को कसना"** [पृष्ठ 55]।
- डिटेक्टर को अत्यधिक तापमान की स्थिति में न रखें। संग्रहित करने के तापमान सीमा  $-20^{\circ}\text{C}$  से  $+70^{\circ}\text{C}$  ( $-4^{\circ}\text{F}$  से  $+158^{\circ}\text{F}$ ) तक है। इसे गर्म वाहन में छोड़ने से बचें।
- सुनिश्चित करें कि कॉइल केबल को अच्छी स्थिति में तनाव, गांठों और तंग मोड़ों से मुक्त रखा जाए।
- जो सहायक उपकरण, वॉटरप्रूफ के रूप में सूचीबद्ध नहीं किए गए हैं, उन्हें तरल/नमी या अत्यधिक आर्द्रता से बचाएं।
- छोटे बच्चों को डिटेक्टर या सहायक उपकरणों के साथ खेलने की अनुमति न दें, छोटे पुर्जों से दम घुटने का जोखिम होता है।
- दिए गए निर्देशों के अनुसार ही डिटेक्टर और सहायक उपकरणों को चार्ज करें।
- अत्यधिक तापमान वाली परिस्थितियों में डिटेक्टर या सहायक उपकरण को चार्ज न करें - डिटेक्टर को केवल  $0^{\circ}\text{C}$  और  $+40^{\circ}\text{C}$  ( $+32^{\circ}\text{F}$  और  $+104^{\circ}\text{F}$ ) के बीच के परिवेश के तापमान पर चार्ज करें।
- कॉइल कनेक्टर को कंट्रोल पॉड पर कसने के लिए उपकरणों का इस्तेमाल न करें, इससे कंट्रोल पॉड को नुकसान पहुंचेगा। यदि कॉइल कनेक्टर आसानी से फिट नहीं हो रहा है, तो इसकी गंदगी/मिट्टी को ताज़े पानी से धो दें और दोबारा प्रयास करने से पहले इसे सुखा लें।
- कंट्रोल पॉड के पीछे कॉइल कनेक्टर नट को एडजस्ट करने की कोशिश न करें। यह इस जगह पर बंद है और छेड़छाड़ करने से इसके कंट्रोल पॉड को नुकसान पहुंचेगा।
- स्पीकर के ग्रिल को साफ करने के लिए उसमें नुकीली चीज़ें न डालें, इससे स्पीकर को नुकसान होगा और वॉटरप्रूफिंग खराब हो सकती है। ग्रिल के द्वारा ताजा पानी प्रवाहित करके स्पीकर को साफ करें।

# डिटेक्टर की देखभाल और सुरक्षा (जारी)

## भागों का रखरखाव

### कैम लॉक को कसना

कैम लॉक का प्लास्टिक वाला भाग सामान्य उपयोग के दौरान थोड़ा खिंचता है और नियमित इस्तेमाल के हर कुछ महीनों में या जब डिटेक्टर का इस्तेमाल एक महीने या उससे अधिक समय तक नहीं किया गया हो, तो समय-समय पर इसे कसने की आवश्यकता हो सकती है।

1. कैम लॉक खोलें।



2. थंब स्कू को धीरे-धीरे, थोड़ा-थोड़ा करके कसें।



3. कैम लॉक को बंद करें।

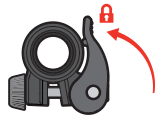

4. समायोजन के बाद शाफ्ट पर थोड़ा सा बल लगाकर इसकी जांच करें।

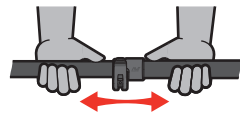

5. ऐसा तब तक करें जब तक शाफ्ट सामान्य बल लगाने पर आसानी से बह न जाएं।

**!** थंब स्कू को ज़रूरत से ज़्यादा कसने से बचें, इससे कैम लॉक के भागों को नुकसान पहुंच सकता है।

## बैटरी का रखरखाव

यदि लंबे समय तक उपयोग नहीं किया जाता है तो लिथियम-आयन बैटरी का प्रदर्शन खराब हो सकता है। ऐसा होने से रोकने के लिए हर 3 से 4 महीने में कम से कम एक बार बैटरी को पूरी तरह से चार्ज करें।

सही देखभाल और रखरखाव के बावजूद, लिथियम-आयन बैटरी का प्रदर्शन समय के साथ, सामान्य उपयोग के साथ कम होता जाता है। इसलिए, बैटरी को कुछ वर्षों में बदलने की आवश्यकता हो सकती है। रिप्लेसमेंट बैटरियों की आपूर्ति और इंस्टॉलेशन, Minelab अधिकृत सर्विस सेंटर द्वारा कराई जा सकती है।

**!** आंतरिक बैटरी को बदलने पर ओ-रिंग स्नेहक, ग्रीस या सिलिकॉन ग्रीस सहित किसी भी रसायन को सील या ओ-रिंग पर न लगाएं, क्योंकि इससे बैटरी की सील खराब हो जाएगी।

## कॉइल का रखरखाव

स्किडप्लेट एक घिसने वाला/प्रतिस्थापन योग्य हिस्सा है जो कॉइल को नुकसान से बचाने के लिए होता है। स्किडप्लेट को तब बदलें जब यह अत्यधिक घिस जाए, लेकिन इससे पहले कि यह किसी भी जगह से ज़्यादा घिस जाए।

## समुद्र तट/खारे पानी का पता लगाने के बाद

रेत अपघर्षक होता है, और नमक समय के साथ डिटेक्टर के धातु वाले भागों को खराब कर सकता है। आपके डिटेक्टर के कुछ हिस्सों को नुकसान से बचाने के लिए, सूची में दी गई सलाह का पालन करना आवश्यक है।

## डिटेक्टर से रेत निकालना

समुद्र तट पर या खारे पानी में पता लगाने के तुरंत बाद, डिटेक्टर के सभी हिस्सों को ताज़े पानी से धो लें। रेत हटाने के लिए डिटेक्टर को पोंछने से बचें क्योंकि इससे रेत डिटेक्टर पर खरोच डाल सकती है।

दोनों कैम लॉक खोलें और साफ़ ताज़े पानी से फ्लश करें।

## हेडफोन के सॉकेट का रखरखाव

पानी के भीतर डिटेक्टिंग सत्रों के तुरंत बाद, हेडफोन (या वॉटरप्रूफ़ डस्ट-कैप) को डिस्कनेक्ट करने से पहले सुनिश्चित करें कि कनेक्टर के आसपास का क्षेत्र सूखा और रेत/मिट्टी से मुक्त हो।

अगर कोई रेत/कीचड़ गलती से हेडफोन सॉकेट के अंदर चला जाता है, तो इसे अच्छी तरह से सुखाने से पहले इसे ताज़े पानी से अच्छी तरह धो लें।

## ML 85 हेडफोन का रखरखाव

ML 85 की देखभाल और सुरक्षा के लिए, हेडफोन के साथ दिए गए निर्देशों को देखें। निर्देशों को [www.minelab.com/support/downloads/product-manuals-guides](http://www.minelab.com/support/downloads/product-manuals-guides) से भी डाउनलोड किया जा सकता है।

# विनिर्देश, प्रीसेट और अनुपालन

---



# तकनीकी निर्देश

	इक्विनॉक्स 700	इक्विनॉक्स 900
खोज मोड	पार्क, फ्रील्ड, बीच	पार्क, फ्रील्ड, बीच, सोना
ऑल-मेटल शॉर्टकट	हां	
कस्टम खोज प्रोफाइल	6	8
उपयोगकर्ता प्रोफाइल बटन	नहीं	हां
ऑपरिंग फ्रीक्वेंसी (किलोहर्ट्ज़)	मल्टी, 4, 5, 10, 15	मल्टी, 4, 5, 10, 15, 20, 40
नॉइज़ कैसिल	ऑटो (19 चैनल)	ऑटो (19 चैनल), मैनुअल
ग्राउंड बैलेंस	ऑटो, मैनुअल, ट्रैकिंग	
संवेदनशीलता	1 से 25	1 से 28
लक्ष्य की वॉल्यूम	0 से 25	
श्रेसहोल्ड लेवल	0 से 25	
श्रेसहोल्ड पिच	हल किया गया	0 से 25
लक्ष्य पहचान (टीआईडी)	119 सेगमेंट नोच डिस्क्रिमिनेशन फेरस: -19 से 0   गैर-लौह: 1 से 99	
लक्ष्य टोन	1, 2, 5, सभी टोन (पर), गहराई (डीपी)	
टोन ब्रेक	फेरस [t1]	लौह, गैर-लौह [t1, t2, t3, t4]
टोन पिच	टोन 1 एडजस्ट किया जा सकने वाला: 0 से 25	सभी टोन एडजस्ट किए जा सकने वाले: 0 से 25
टोन वॉल्यूम	टोन 1 एडजस्ट किया जा सकने वाला: 0 से 25	सभी टोन एडजस्ट किए जा सकने वाले: 0 से 25
रिकवरी स्पीड	1 से 3	1 से 8
आयसन बायस	0 से 3	0 से 9
गहराई सूचक	5 स्तर	5 स्तर
डिस्क्रिमिनेशन खंड	119 खंड	119 खंड
पिनपाइंट मोड	हां	
वायरलेस ऑडियो	हां	
लंबाई (लगभग)	ढह गया: 61 सेमी (24 इंच) विस्तारित: 144 सेमी (56.7 इंच)	
वज़न	1.27 किग्रा (2.8 पाउंड)	
डिस्प्ले	मोनोक्रोम एलसीडी	
डिस्प्ले और कीपैड बैकलाइट	लाल   ऑफ, हार्ड, लो	लाल   ऑफ, हार्ड, मीडियम, लो
फ़्लैशलाइट	ऑन, ऑफ़	
वाइब्रेशन	ऑन, ऑफ़	
आपूर्ति की गई कॉइल	EQX11 11" डबल-डी कॉइल, स्किड प्लेट के साथ	EQX11 11", EQX06 6" स्किड प्लेट के साथ डबल-डी कॉइल
ऑडियो आउटपुट	इन-बिल्ट लाउडस्पीकर, वायर्ड 3.5 मिमी (1/8") हेडफोन, वायरलेस हेडफोन	
आपूर्ति किए गए हेडफोन	Minelab ML 85 कम लेटेसी वाले वायरलेस हेडफोन	
बैटरी	3.7 वी/5100 एमएएच इंटरनल लिथियम-आयन बैटरी	
इसमें शामिल अतिरिक्त सहायक उपकरण	आरंभ करने की मार्गदर्शिका, स्क्रीन प्रोटेक्टर (अंग्रेज़ी), चार्जिंग केबल	
वॉटरप्रूफ़	5 मीटर /16 फीट, IP68 तक वॉटरप्रूफ़	
ऑपरेट करने के लिए तापमान की रेंज	-10°C से +40°C (+14°F से +104°F)	
संग्रहित करने के लिए तापमान की रेंज	-20°C से +70°C (-4°F से +158°F)	
प्रमुख तकनीकें	मल्टी-आईक्यू®	
वारंटी	अपनी उत्पाद वारंटी को <a href="http://register.minelab.com">register.minelab.com</a> पर ऑनलाइन पंजीकृत करें। वारंटी के सभी नियम और शर्तें डाउनलोड करने के लिए <a href="http://www.minelab.com/support/product-warranty">www.minelab.com/support/product-warranty</a> पर उपलब्ध हैं।	

उपकरण, आपके डिटेक्टर के साथ ऑर्डर किए गए मॉडल या वस्तुओं के अनुसार भिन्न हो सकते हैं। Minelab, किसी भी समय डिज़ाइन, उपकरण और तकनीकी विशेषताओं में बदलाव करके चल रही तकनीकी प्रगति का जवाब देने का अधिकार सुरक्षित रखता है। अपने इक्विनॉक्स डिटेक्टर के लिए सबसे अपडेटेड विशेषताओं के लिए, यहां [www.minelab.com](http://www.minelab.com) विज़िट करें।

# डिफॉल्ट सेटिंग

## सामान्य सेटिंग (वैश्विक)

🔊 वॉल्यूम एडजस्ट	20
👁️ संवेदनशीलता	20
☀️ बैकलाइट	बंद
🔦 फ्लैशलाइट	बंद
🔊 वाइब्रेशन	बंद

## खोज मोड प्रोफाइल

	पार्क 1	पार्क 2	फ़ील्ड 1	फ़ील्ड 2	बीच 1	बीच 2	गोल्ड 1*	गोल्ड 2*
📶 फ्रीक्वेंसी	मल्टी		मल्टी		मल्टी		मल्टी	
📶 नॉइज़ कैंसिल	0		0		0		0	
✈️ ग्राउंड बैलेंस	मैनुअल, 0		मैनुअल, 0		मैनुअल, 0		🔊 ट्रैकिंग	
🔊 टोन वॉल्यूम	12, 25, 25, 25, 25	12, 25	4, 25	4, 25	4, 25, 25, 25, 25		12	
🔊 श्रेसहोल्ड लेवल	0		0		0		12	
🔊 श्रेसहोल्ड पिच	4		4		4		11	
🔊 लक्ष्य टोन	5	सभी टोन (पर)	2	सभी टोन (पर)	5		1	
🔊 टोन पिच	1, 6, 12, 18, 25	1, 20	1, 20	1, 20	1, 6, 12, 18, 25		-	
🔊 स्वीकार करें/ अस्वीकार करें	✗ -19 से 2 ✓ 3 से 99	✗ -19 से 0 ✓ 1 से 99	✗ -19 से 4 ✓ 5 से 99		✗ -19 से 0 ✓ 1 से 99		✗ -19 से 0 ✓ 1 से 99	
🔊 टोन ब्रेक	0, 20, 56, 84	0	4	4	0, 20, 56, 84		-	
🔊 रिकवरी स्पीड	2/4*	3/5*	3/5*	3/6*	3/6*	3/6*	5*	5*
🔊 आयसन बायस	2/4*	1/2*	1/2*	0/0	3/6*	3/6*	4*	4*

\* इक्विनॉक्स 900 केवल

# डिफॉल्ट सेटिंग (जारी)

## एडवांस ऑडियो सेटिंग डिफॉल्ट

	पार्क 1	पार्क 2	फ़ील्ड 1	फ़ील्ड 2	बीच 1	बीच 2	स्वर्ण* 1	स्वर्ण* 2
<b>🔊 टोन वॉल्यूम</b>								
1 टोन	25		25		25		25	
2 टोन	12, 25		4, 25		4, 25		—	
5 टोन	12, 25, 25, 25, 25		4, 25, 25, 25, 25		4, 25, 25, 25, 25		—	
सभी टोन (पर)	12, 25		4, 25		4, 25		—	
गहराई (डीपी)	12, 25		4, 25		4, 25		—	
<b>🔊 टोन पिच</b>								
1 टोन	11		11		11		—	
2 टोन	1, 20		1, 20		1, 20		—	
5 टोन	1, 6, 12, 18, 25		1, 6, 12, 18, 25		1, 6, 12, 18, 25		—	
सभी टोन (पर)	1, 20		1, 20		1, 20		—	
गहराई (डीपी)	1, 20		1, 20		1, 20		—	
<b>🔊 टोन ब्रेक</b>								
2 टोन	0		5		0		—	
5 टोन	0, 25, 50, 75		5, 25, 50, 75		0, 25, 50, 75		—	
सभी टोन (पर)	0		5		0		—	
गहराई (डीपी)	0		5		0		—	

\* इक्विनाक्स 900 केवल

# फ़ैक्टरी रीसेट

फ़ैक्टरी रीसेट फ़ंक्शन डिटेक्टर की सभी सेटिंग्स, खोज मोड और डिस्क्रीमिनेशन पैटर्न को फ़ैक्टरी प्रीसेट की स्थिति में लौटा देता है।

1. सुनिश्चित करें कि डिटेक्टर की पावर बंद हो।
2. लक्ष्य आईडी डिस्प्ले पर 'FP' दिखाई देने तक पावर बटन को दबाए रखें।

FP

फ़ैक्टरी प्रीसेट पुनर्स्थापित होने पर लक्ष्य के आईडी डिस्प्ले पर 'FP' दिखाई देगा।

## सॉफ्टवेयर अपडेट

इक्विनॉक्स सीरीज़ के डिटेक्टरों में ऐसा सॉफ्टवेयर होता है जिसे दी गई USB चार्जिंग /डेटा ट्रांसफ़र केबल के माध्यम से अपडेट किया जा सकता है।

अपडेट के लिए [www.minelab.com/support](http://www.minelab.com/support) पर जाएं और इक्विनॉक्स सॉफ्टवेयर और इंस्टॉलेशन के निर्देशों को देखें।

## दस्तावेज़ उपयोग के अधिकार

यह कार्य को Creative Commons Attribution-NonCommercial-NoDerivatives 4.0 International (CC BY-NC-ND 4.0) अंतर्राष्ट्रीय लाइसेंस के तहत लाइसेंस प्राप्त है। इस लाइसेंस की कॉपी देखने के लिए, यहां जाएं: <http://creativecommons.org/licenses/by-nc-nd/4.0/>



## अस्वीकरण

इस निर्देश पुस्तिका में वर्णित Minelab मेटल डिटेक्टर को स्पष्ट रूप से एक गुणवत्ता वाले मेटल डिटेक्टर के रूप में डिज़ाइन और निर्मित किया गया है और इसे गैर-जोखिम भरे वातावरण में स्वर्ण का पता लगाने और खोजने के लिए अनुशंसित किया गया है। इस मेटल डिटेक्टर को माइन डिटेक्टर या लाइव मूनिशन डिटेक्शन टूल के रूप में उपयोग करने के लिए डिज़ाइन नहीं किया गया है।

MINELAB®, इक्विनॉक्स®, मल्टी-आईक्यू®, EQX06™, EQX11™, और EQX15™ Minelab इलेक्ट्रॉनिक्स पीटीवाई के ट्रेडमार्क हैं। लिमिटेड

## अनुपालन

उत्पाद अनुपालन जानकारी देखने के लिए, नॉइस कैंसिल सेटिंग को नेविगेट करें, फिर ऑल मेटल बटन को दबाकर रखें।



शामिल निर्देश और सुरक्षा संबंधी जानकारी और अधिक नियामक जानकारी पत्रक का संदर्भ लें।

EAC



FC



UK



§

CE

मिनलेब इलेक्ट्रॉनिक्स,  
पीओ बॉक्स 35, सेलिस्वरी साउथ,  
दक्षिण ऑस्ट्रेलिया 5106

NOM





[www.minelab.com](http://www.minelab.com)

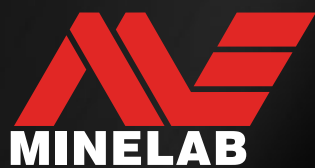

4901-0507-1-H1

